

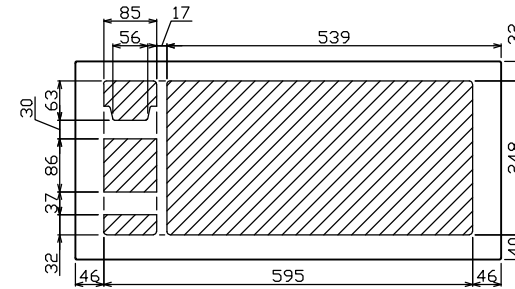

御納入先
様

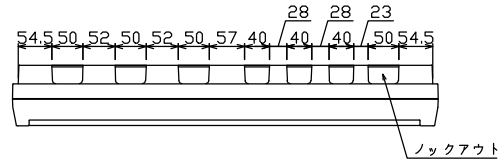

配線孔寸法図(//部開口)

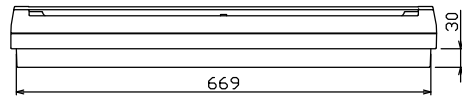
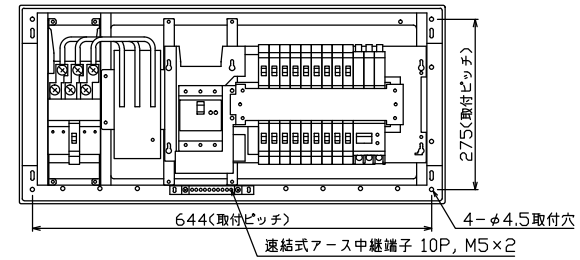
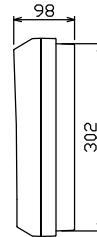
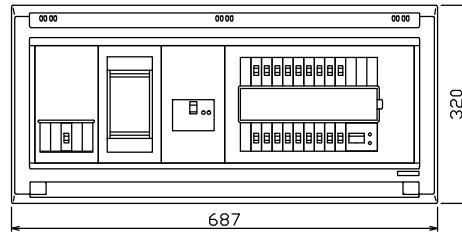

端子台：最大入線容量 38mm² 150A 端子ねじM8

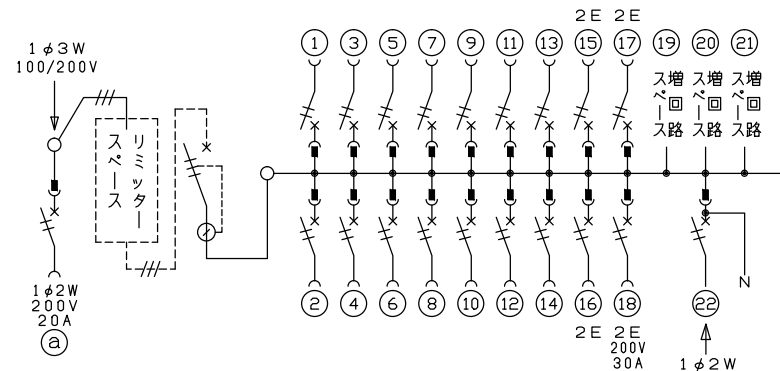

- .1 φ3W リミッタースペース付
(リミッター用電線 14mm² 同梱)
- 主幹 ELB 3P 50AF BC 5.0kA
30mA高速形 単3中性線欠相保護付
- 分岐 MCB 2P 30AF BC 2.5kA
コード短絡保護機能付
- ⑱回路：IHクッキングヒーター用配線用遮断器
- ⑳太陽光遮断器：MCB 2P(N端子付)
50AF BC 2.5kA 単3中性線欠相保護付
- ㉑回路：エコキュート用配線用遮断器

リミッター用遮断器	リミッタースペース(木板)	主開閉器	一次送り回路	分岐開閉器数				付属機器取付スペース(木板)	分電盤定格	キャビネット仕様	日付	名称	面	担当
安全ブレーカ	スペース(木板)	漏電遮断器	P E A	安全ブレーカ	安全ブレーカ	安全ブレーカ	太陽光遮断器	増回路スペース	定格電流 60A	形式 露出・半埋込兼用形	承認 検図 設計 製図	図番		
2P2E (200V)	(175x75)	3P3E		2P1E 20A	2P2E 20A	2P2E 30A (200V) (IH用)	2P2E 30A	(175x75)		材質 難燃性合成樹脂 (自己消火性)	承認 検図 設計 製図	品名	住宅用分電盤	
20A	有	40A	-	14	3	1	1	3		色彩 マンセル 8GY9,7/0,2	承認 検図 設計 製図	品番	YALG34183IT2B2	
BC-2NA		GBU-53HEC		BC-1NA	BC-2NA	BC-2NA	BU-52NS				承認 検図 設計 製図		(太陽光遮断器付用, IHクッキングヒーター, エコキュート)	