

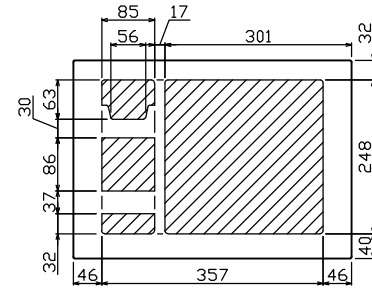

御納入先 \_\_\_\_\_ 様

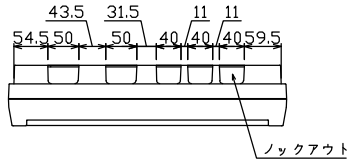

配線孔寸法図(斜線部開口)

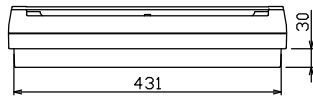
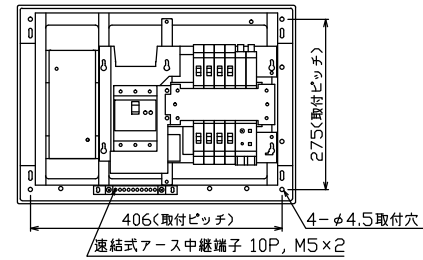
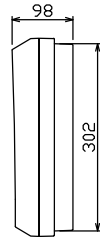
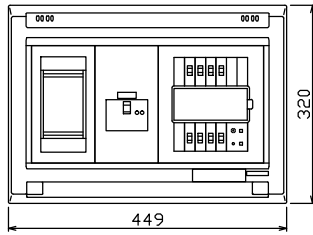

注) 震度5強相当以上の地震を感知して主幹ブレーカを自動遮断

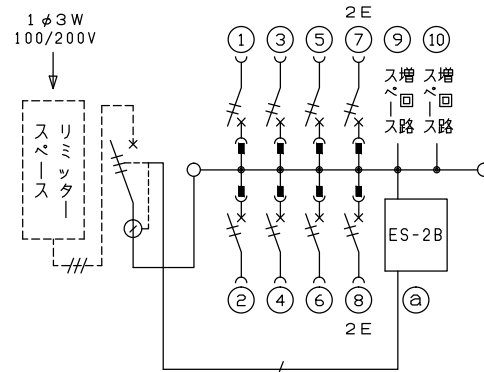

1φ3W リミッタースペース付  
(リミッター用電線14mm<sup>2</sup>同梱)  
主幹) ELB 3P 50AF BC 5.0kA  
30mA高速形 単3中性線欠相保護付  
トリップコイル引外し装置付  
分岐) MCB 2P 30AF BC 2.5kA  
コード短絡保護機能付  
Ⓐ 感震センサーユニット (ES-2B)  
動作感度: 震度5強相当

リミッター スペース (木板)  (175×75)  有	主開閉器	一次送り回路	分岐開閉器数			付属機器取付 スペース (木板)	分電盤定格	キャビネット仕様		日付	名称	面	担当
	漏電遮断器		安全ブレーカ	安全ブレーカ	増回路 スペース	定格電流	形式	露出・半埋込兼用形	尺度				
	3P2E	P E A	2P1E 20A	2P2E 20A	P E A	60 A	材質	難燃性合成樹脂 (自己消火性)	1/8 (A3基準)	承認	検図	設計	製図
	50 A	-	6	2	2		色彩	マンセル 8GY9,7/0,2					
	GBU-53-1HEC		BC-1NA	BC-2NA						<b>テンパール工業株式会社</b> <b>住宅用分電盤</b> <b>YALG35082ES2B</b> (感震機能付)			