

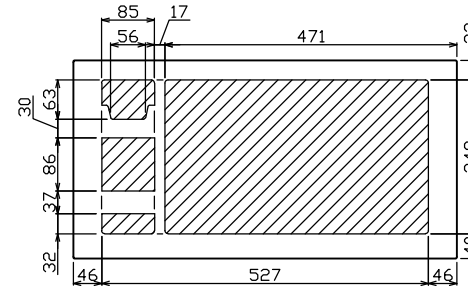

御納入先

様

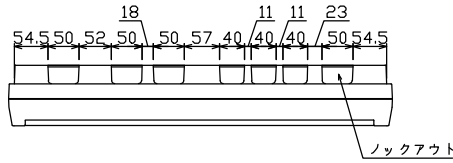

配線孔寸法図(//部開口)

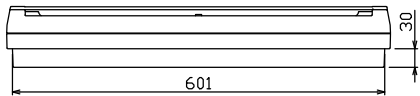
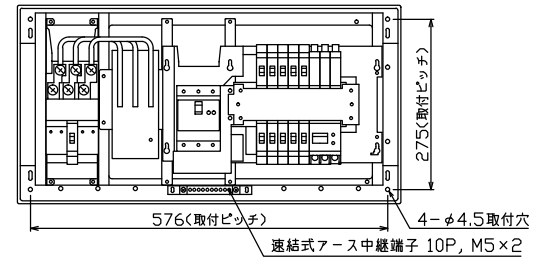
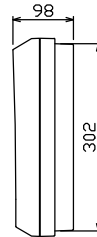
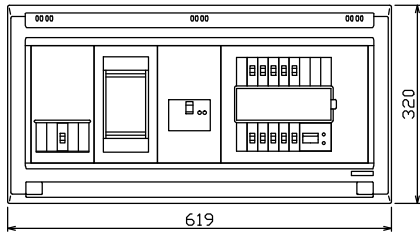

端子台：最大入線容量 38mm² 150A 端子ねじM8

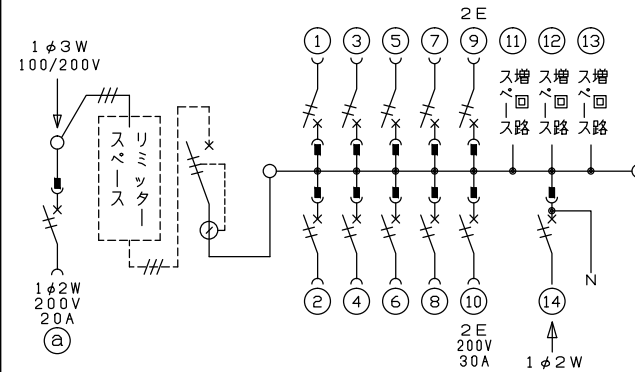

- 1φ3W リミッタースペース付
(リミッター用電線 14mm² 同梱)
- 主幹 ELB 3P 50AF BC 5.0kA
30mA高速形 単3中性線欠相保護付
- 分岐 MCB 2P 30AF BC 2.5kA
コード短絡保護機能付
- ⑩回路：IHクッキングヒーター用配線用遮断器
- ⑭太陽光遮断器：MCB 2P(N端子付)
50AF BC 2.5kA 単3中性線欠相保護付
- Ⓐ回路：エコキュート用配線用遮断器

| リミッター用開閉器 | | リミッタースペース | 主開閉器 | 一次送り回路 | 分岐開閉器数 | | | | 付属機器取付スペース | 分電盤定格 | キャビネット仕様 | | 日付 | 名称 | 面 | 担当 | | | | | |
|-----------|------|-----------|-------|--------|--------|--------|--------|--------|------------|-------|-----------|--------------------|--------------------|----|----|----|----|----|--------|----------------|-----------------------------------|
| 安全ブレーカ | 2P2E | (200V) | 漏電遮断器 | P E A | 安全ブレーカ | 安全ブレーカ | 安全ブレーカ | 太陽光遮断器 | 増回路スペース | 定格電流 | 形式 | 材質 | 色 | 承認 | 検閲 | 設計 | 製図 | 図番 | 品名 | 品番 | |
| BC-2NA | 20A | 有 | 50A | - | 8 | 1 | 1 | 1 | 3 | 60A | 露出・半埋込兼用形 | 難燃性合成樹脂 (自己消火性) | マンセル 8GY9,7/0,2 | 承認 | 検閲 | 設計 | 製図 | | 住宅用分電盤 | YALG35103IT2B2 | (太陽光発電システム用, IHクッキングヒーター, エコキュート) |