

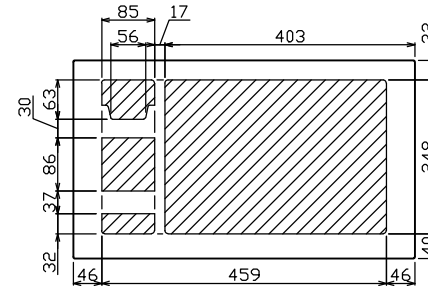

御納入先  
様

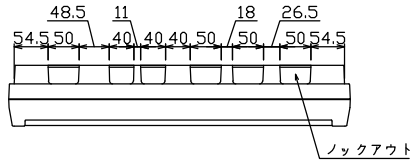

配線孔寸法図(//部開口)

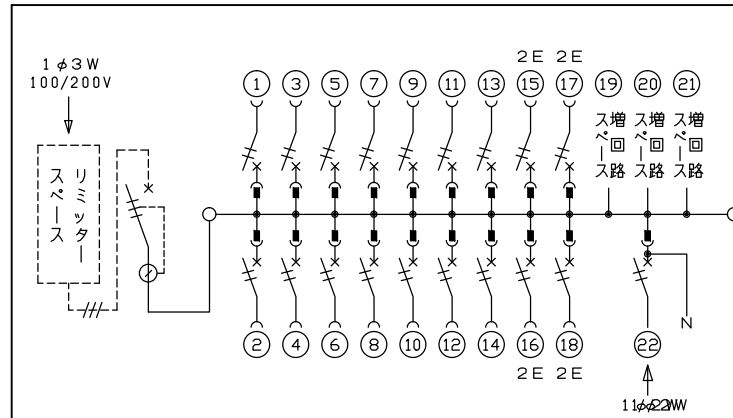
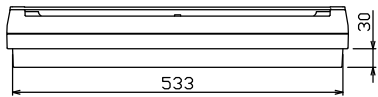
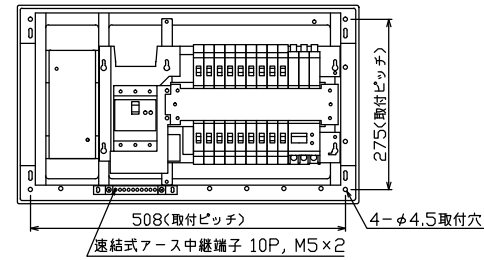
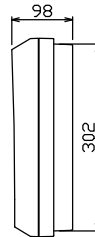
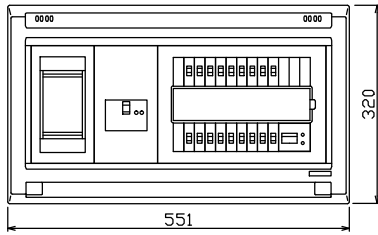

1φ3W リミッタースペース付  
(リミッター用電線 14mm<sup>2</sup> 同梱)  
主幹) ELB 3P 50AF BC 5.0kA  
30mA高速形 単3中性線欠相保護付  
分岐) MCB 2P 30AF BC 2.5kA  
コード短絡保護機能付  
②太陽光側遮断器: MCB 2P(N端子付)  
50AF BC 2.5kA 単3中性線欠相保護付

リミッター スペース (木板) (175×75) 有	主閉閉器	一次送り回路	分岐開閉器数			付属機器取付 スペース (木板) (175×75)	分電盤定格	キャビネット仕様		日付	名称	面	担当
	漏電遮断器		安全ブレーカ	安全ブレーカ	太陽光側遮断器		増回路 スペース	定格電流	形式	露出・半埋込兼用形			
	3P3E	P E A	2P1E 20A	2P2E 20A	2P2E 30A		60 A	難燃性合成樹脂 (自己消火性)	露出・半埋込兼用形	1/8 (A3基準)			
	50 A	-	14	4	1	3		マンセル 8GY9,7/0,2		承認 検図 設計 製図			
	GBU-53HEC		BC-1NA	BC-2NA	BU-52NS					近藤 羽生 吉 長力			
										テンパール工業株式会社			
											住宅用分電盤 YALG35183T2 (太陽光発電システム用)		