

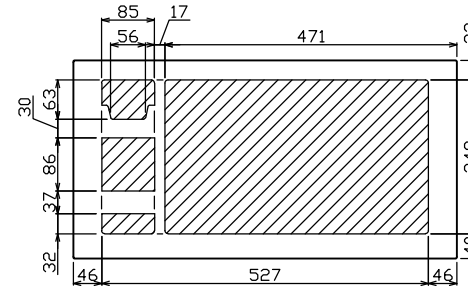

御納入先

様

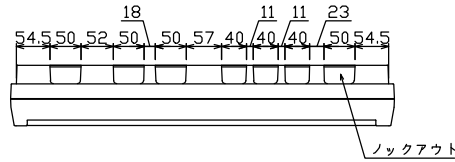

配線孔寸法図(//部開口)

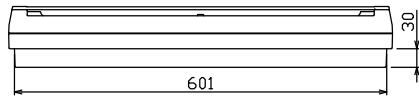
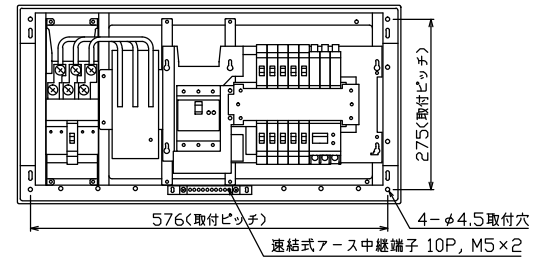
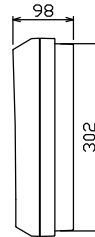
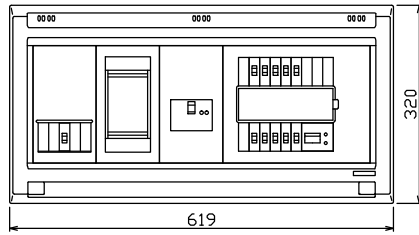

端子台：最大入線容量 38mm² 150A 端子ねじM8

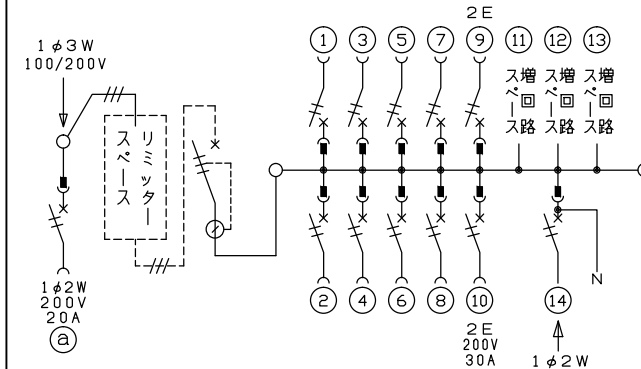

- .1φ3W リミッタースペース付
(リミッター用電線14mm²同梱)
- 主幹 ELB 3P 60AF BC 5.0kA
30mA高速形 単3中性線欠相保護付
- 分岐 MCB 2P 30AF BC 2.5kA
コード短絡保護機能付
- ⑩回路：IHクッキングヒーター用配線用遮断器
- ⑭太陽光遮断器：MCB 2P(N端子付)
50AF BC 2.5kA 単3中性線欠相保護付
- Ⓐ回路：エコキュート用配線用遮断器

リミッター用開閉器 安全ブレーカ 2P2E (200V) 20A BC-2NA	リミッター スペース (木板) (175x75) 有	主開閉器 漏電遮断器 3P3E PE A 60A GBU-63HEC	一次送り回路	分岐開閉器数				付属機器取付 スペース (木板) (175x75)	分電盤定格 定格電流 60A	キャビネット仕様 形式 露出・半埋込兼用形 材質 難燃性合成樹脂 (自己消火性) 色彩 マンセル 8GY9,7/0,2	日付 尺度 1/8(A3基準) 承認 検閲 設計 製図	名称 面 担当	図番	品名 住宅用分電盤	品番 YALG36103IT2B2 (太陽光発電システム用, IHクッキングヒーター, エコキュート)
				安全ブレーカ 2P1E 20A	安全ブレーカ 2P2E 20A	安全ブレーカ 2P2E 30A (200V) (IH用)	太陽光遮断器 2P2E 30A								
				8	1	1	1	3							