

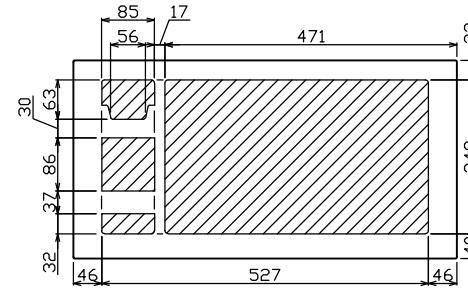

御納入先

様

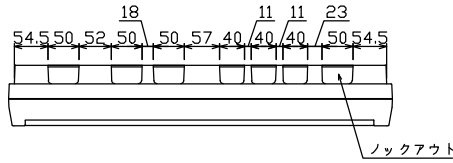

配線孔寸法図(//部開口)

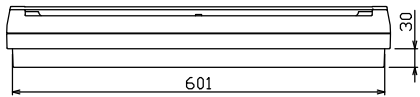
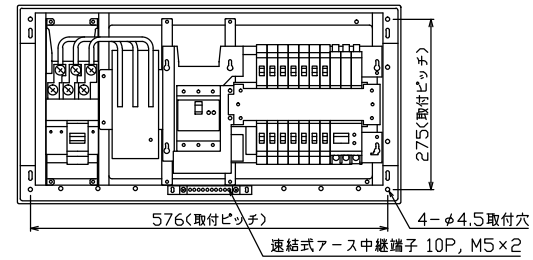
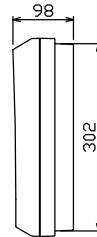
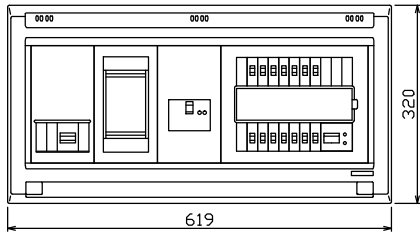

端子台：最大入線容量 38mm<sup>2</sup> 150A 端子ねじM8

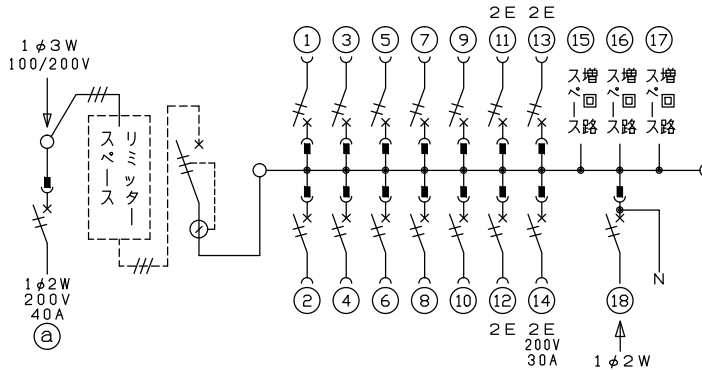

- .1 φ3W リミッタースペース付  
(リミッター用電線 14mm<sup>2</sup> 同梱)
- 主幹 ELB 3P 60AF BC 5.0kA  
30mA高速形 単3中性線欠相保護付
- 分岐 MCB 2P 30AF BC 2.5kA  
コード短絡保護機能付
- ⑭回路：IHクッキングヒーター用配線用遮断器
- ⑱太陽光側遮断器：MCB 2P(N端子付)  
50AF BC 2.5kA 単3中性線欠相保護付
- Ⓐ回路：電気温水器用配線用遮断器

温水器用開閉器		リミッター		主開閉器		一次送り回路		分岐開閉器数				付属機器取付		分電盤定格		キャビネット仕様		日付		名称		面		担当		
配線用遮断器	リミッタースペース(木板)	漏電遮断器	P	E	A	安全ブレーカ	安全ブレーカ	安全ブレーカ	太陽光側遮断器	増回路スペース	スペース(木板)	定格電流	60A	形式	露出・半埋込兼用形	承認	検図	設計	製図	図番	品名	住宅用分電盤		品番	YALG36143IT2B4	
2P2E (200V)	(175x75)	3P3E				2P1E 20A	2P2E 20A	2P2E 30A (200V) (IH用)	2P2E 30A		(175x75)		60A		難燃性合成樹脂 (自己消火性)							住宅用分電盤		YALG36143IT2B4	(太陽光発電システム用, IHクッキングヒーター, 電気温水器)	
40	有	60A	-			10	3	1	1	3				マンセル	8GY9,7/0,2							YALG36143IT2B4				

テンパール工業株式会社