

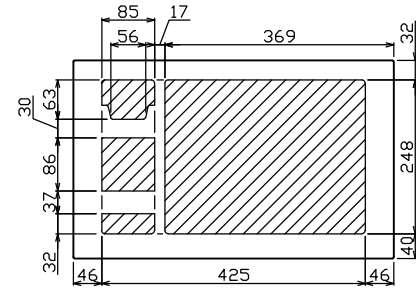

御納入先 _____ 様

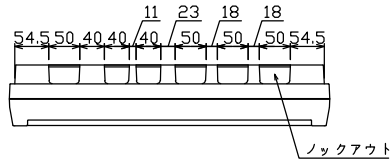

配線孔寸法図(//部開口)

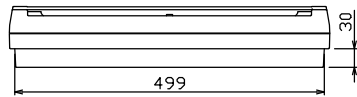
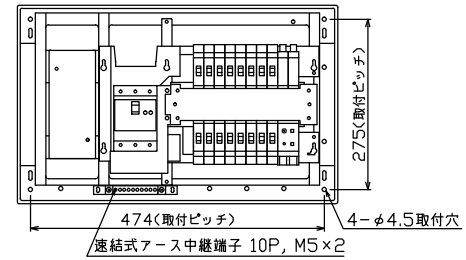
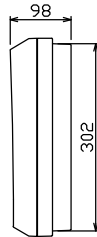
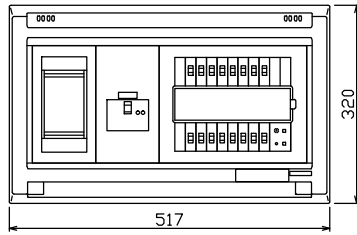

注) 震度5強相当以上の地震を感知して主幹ブレーカを自動遮断

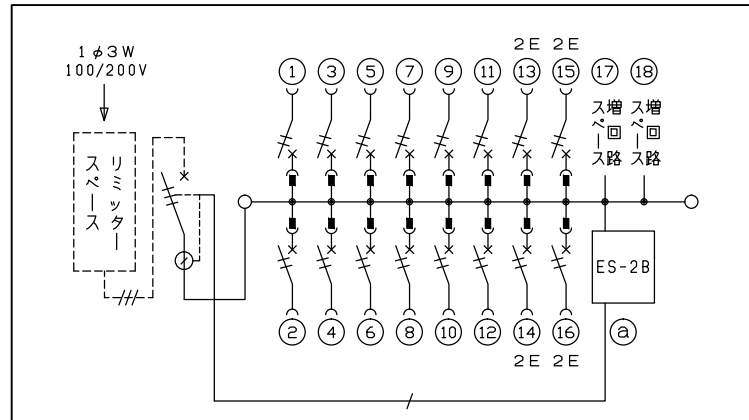

1φ3W リミッタースペース付
(リミッター用電線14mm²同梱)
主幹) ELB 3P 60AF BC 5.0kA
30mA高速形 単3中性線欠相保護付
トリップコイル引外し装置付
分岐) MCB 2P 30AF BC 2.5kA
コード短絡保護機能付
① 感震センサーユニット (ES-2B)
動作感度: 震度5強相当

リミッター スペース (木板) (175×75) 有	主開閉器	一次送り回路	分岐開閉器数			付属機器取付 スペース (木板) (175×75)	分電盤定格	キャビネット仕様		日付	名称	面	担当
	漏電遮断器		安全ブレーカ	安全ブレーカ	増回路 スペース		定格電流	形式	露出・半埋込兼用形	尺度			
	3P2E	P E A	2P1E 20A	2P2E 20A	P E A		60 A		1/8 (A3基準)				
	60 A	-	12	4	2			材質 難燃性合成樹脂 (自己消火性)	承認 検図 設計 製図				
	GBU-63-1HC		BC-1NA	BC-2NA				色彩 マンセル 8GY9,7/0,2	山本 田中 品田 長力				

名称	住宅用分電盤
図番	YALG36162ES2B
品名	(感震機能付)
品番	