

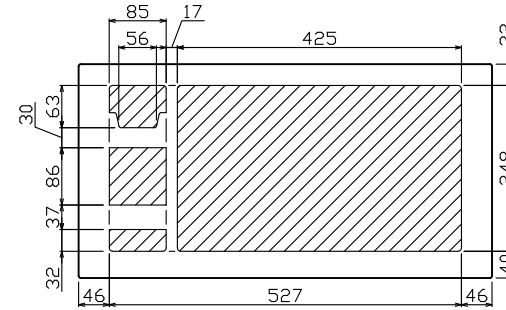

御納入先

様

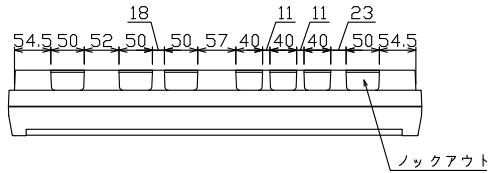

配線孔寸法図(//部開口)

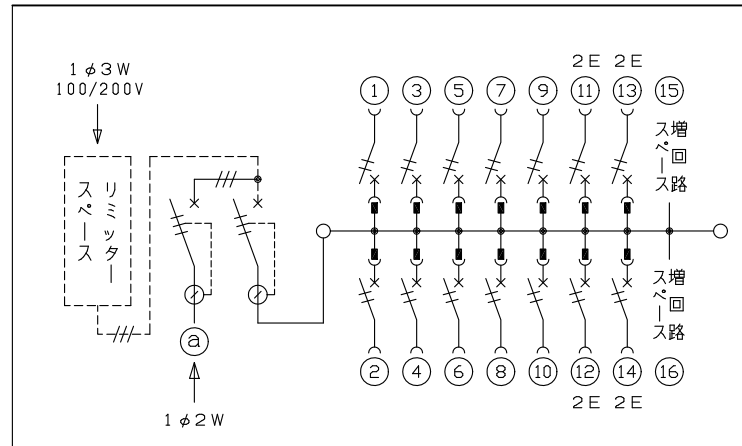
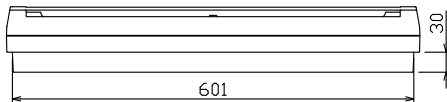
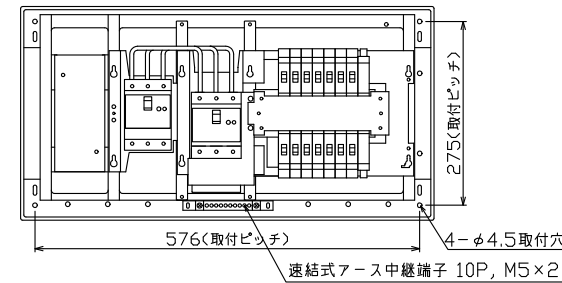
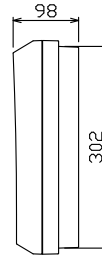
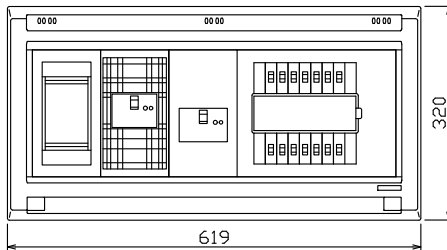

1φ3W リミッタースペース付  
(リミッター用電線22mm<sup>2</sup>同梱)

主幹) ELB 3P 75AF BC 5.0kA  
30mA高速形 単3中性線欠相保護付

分岐) MCB 2P 30AF BC 2.5kA  
コード短絡保護機能付

Ⓐ太陽光側遮断器: ELB 3P 50AF  
BC 5.0kA 30mA高速形  
単3中性線欠相保護付

|                                |           |             |        |          |          |       |             |                            |           |                    |                    |                               |    |    |    |
|--------------------------------|-----------|-------------|--------|----------|----------|-------|-------------|----------------------------|-----------|--------------------|--------------------|-------------------------------|----|----|----|
| リミッター<br>スペース<br>(木板)<br><br>有 | 太陽光側遮断器   | 主開閉器        | 一次送り回路 | 分岐開閉器数   |          |       |             | 付属機器取付<br>スペース<br>(175×75) | 分電盤定格     | キャビネット仕様           |                    | 日付                            | 名称 | 面  | 担当 |
|                                | 漏電遮断器     | 漏電遮断器       |        | 安全ブレーカ   | 安全ブレーカ   |       | 増回路<br>スペース | 定格電流                       | 形式        | 材質                 | 色                  | 承認                            |    |    |    |
|                                | 3P3E      | 3P2E        | P E A  | 2P1E 20A | 2P2E 20A | P E A |             | 75 A                       | 露出・半埋込兼用形 | 難燃性合成樹脂<br>(自己消火性) | マンセル<br>8GY9.7/0.2 | 滑井                            | 安藤 | 岡村 | 上木 |
|                                | 30A       | 75A         | -      | 10       | 4        |       | 2           |                            |           |                    |                    | 住宅用分電盤                        |    |    |    |
|                                | GBU-53HEC | GBU-73-1HKC |        | BC-1NA   | BC-2NA   |       |             |                            |           |                    |                    | YALG37142T21L<br>(太陽光発電システム用) |    |    |    |