

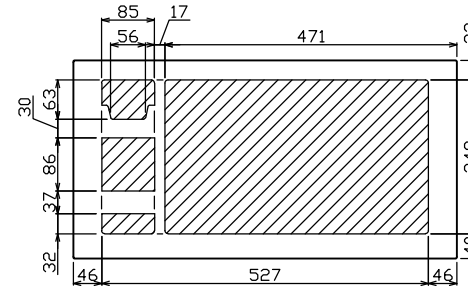

御納入先

様

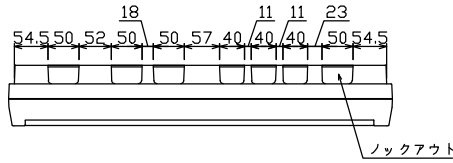

配線孔寸法図(//部開口)

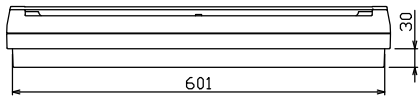
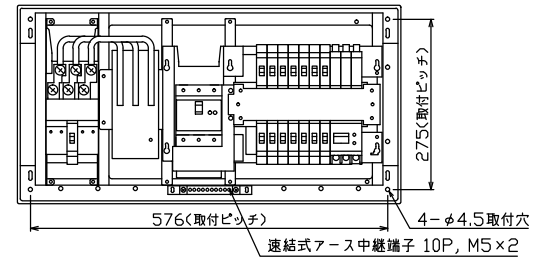
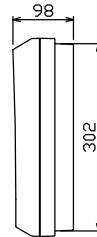
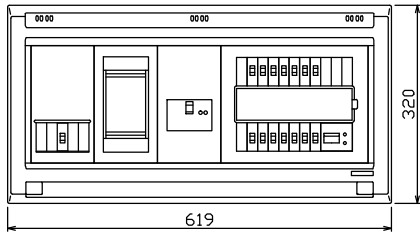

端子台：最大入線容量 38mm² 150A 端子ねじM8

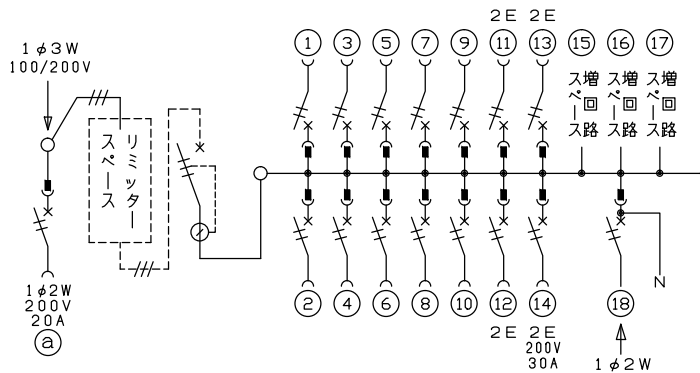

- 1φ3W リミッタースペース付
(リミッター用電線22mm²同梱)
- 主幹 ELB 3P 75AF BC 5.0kA
30mA高速形 単3中性線欠相保護付
- 分岐 MCB 2P 30AF BC 2.5kA
コード短絡保護機能付
- ⑭回路：IHクッキングヒーター用配線用遮断器
- ⑱太陽光遮断器：MCB 2P(N端子付)
50AF BC 2.5kA 単3中性線欠相保護付
- Ⓐ回路：エコキュート用配線用遮断器

リミッター用遮断器	リミッタースペース(木板)	主開閉器	一次送回路	分岐開閉器数				付属機器取付スペース(木板)	分電盤定格	キャビネット仕様	日付	名称	面	担当			
安全ブレーカ	2P2E (200V)	漏電遮断器	P E A	安全ブレーカ	安全ブレーカ	安全ブレーカ	太陽光遮断器	増回路スペース	定格電流	形式	承認	承認	承認	承認	名称	面	担当
20A	有	75A	-	10	3	1	1	3	75A	露出・半埋込兼用形	1/8 (A3基準)	住宅用分電盤					
BC-2NA		GBU-73HKC		BC-1NA	BC-2NA	BC-2NA	BU-52NS			難燃性合成樹脂 (自己消火性)	近藤	羽生	吉	長力	YALG37143IT2B2		
										マンセル 8GY9,7/0,2	テンパール工業株式会社				(太陽光発電システム用, IHクッキングヒーター, エコキュート)		