

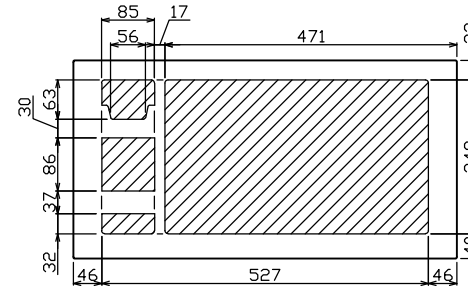

御納入先

様

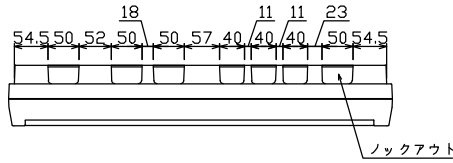

配線孔寸法図(//部開口)

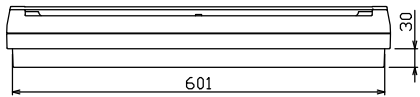
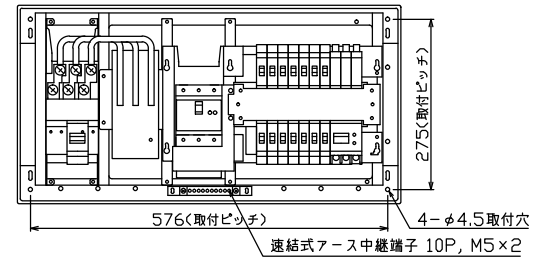
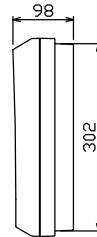
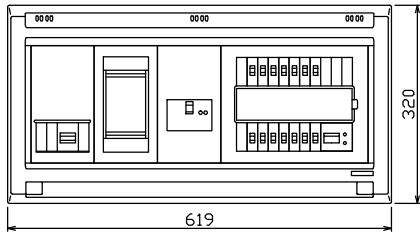

端子台：最大入線容量 38mm² 150A 端子ねじM8

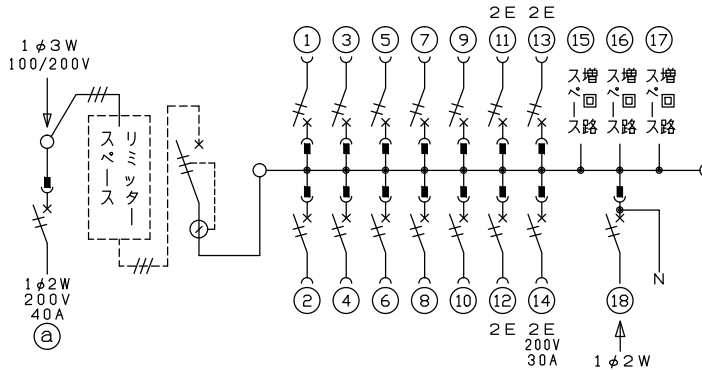

- 1φ3W リミッタースペース付
(リミッター用電線22mm²同梱)
- 主幹 ELB 3P 75AF BC 5.0kA
30mA高速形 単3中性線欠相保護付
- 分岐 MCB 2P 30AF BC 2.5kA
コード短絡保護機能付
- ⑭回路：IHクッキングヒーター用配線用遮断器
- ⑱太陽光側遮断器：MCB 2P(N端子付)
50AF BC 2.5kA 単3中性線欠相保護付
- Ⓐ回路：電気温水器用配線用遮断器

温水器用開閉器	リミッター	主開閉器	一次送回路	分岐開閉器数				付属機器取付	分電盤定格	キャビネット仕様	日付	名称	面	担当
配線用遮断器	スペース (木板)	漏電遮断器	P E A	安全ブレーカ 2P1E 20A	安全ブレーカ 2P2E 20A	安全ブレーカ 2P2E 30A (200V) (IH用)	太陽光側遮断器 2P2E 30A	増回路 スペース	定格電流	形式 露出・半埋込兼用形	尺度 1/8 (A3基準)	承認	図番	
40 B-52NA	有 (175×75)	75A GBU-73HKC	-	10 BC-1NA	3 BC-2NA	1 BC-2NA	1 BU-52NS	3	75A	難燃性合成樹脂 (自己消火性)	承認	近藤	品名	住宅用分電盤
										マンセル 8GY9,7/0,2	承認	羽生	品番	YALG37143IT2B4 (太陽光発電システム用, IHクッキングヒーター, 電気温水器)
											承認	吉		
											承認	長力		

テンパール工業株式会社