

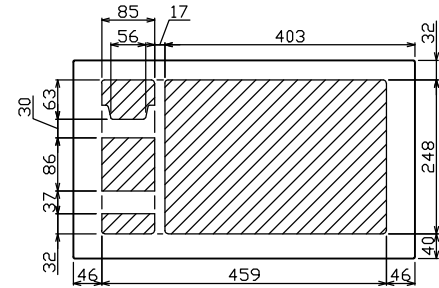

御納入先
様

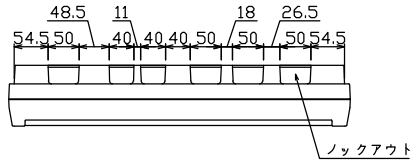

配線孔寸法図(//部開口)

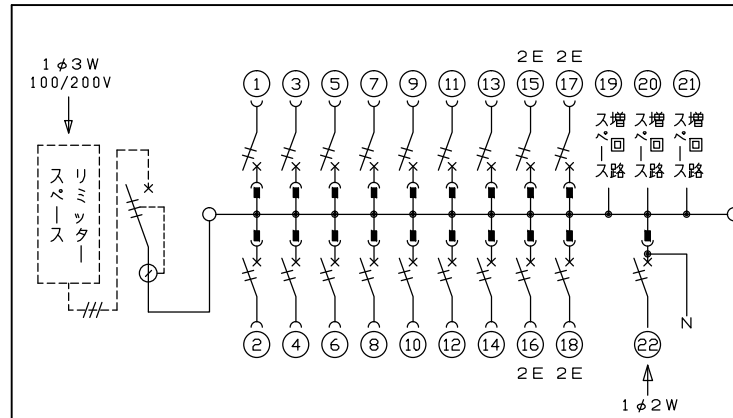
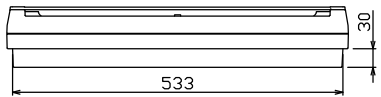
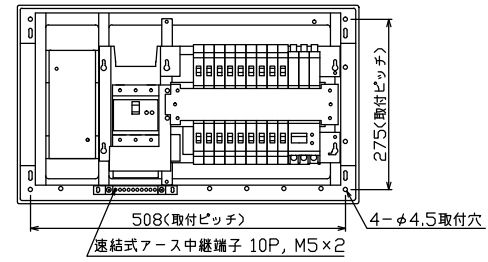
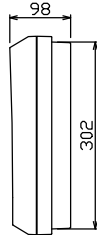
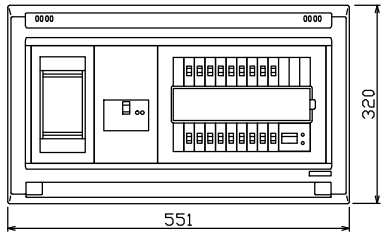

1φ3W リミッタースペース付
(リミッター用電線22mm²同梱)
主幹) ELB 3P 75AF BC 5.0kA
30mA高速形 単3中性線欠相保護付
分岐) MCB 2P 30AF BC 2.5kA
コード短絡保護機能付
②太陽光側遮断器: MCB 2P(N端子付)
50AF BC 2.5kA 単3中性線欠相保護付

リミッター スペース (木板) (175×75) 有	主閉閉器	一次送り回路	分岐開閉器数			増回路 スペース	付属機器取付 スペース (木板)	分電盤定格	キャビネット仕様		日付	名称	面	担当
	漏電遮断器		安全ブレーカ	安全ブレーカ	太陽光側遮断器			定格電流	形式	露出・半埋込兼用形	承認			
	3P3E	P E A	2P1E 20A	2P2E 20A	2P2E 30A		75 A	形式	露出・半埋込兼用形	承認	1/8 (A3基準)			
	75 A	-	1 4	4	1	3		材質	難燃性合成樹脂 (自己消火性)	承認	1/8 (A3基準)			
	GBU-73HKC		BC-1NA	BC-2NA	BU-52NS			色彩	マンセル 8GY9,7/0,2	承認	1/8 (A3基準)			

近藤 羽生 吉 長力
テンパール工業株式会社

名称
住宅用分電盤
YALG37183T2
(太陽光発電システム用)