

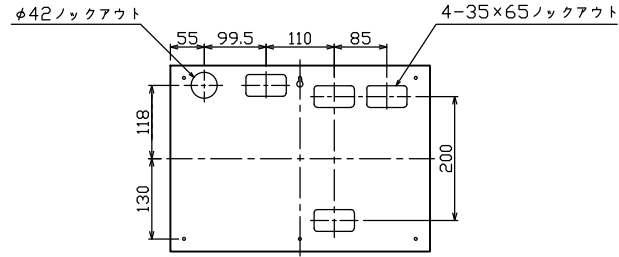

御納入先

様

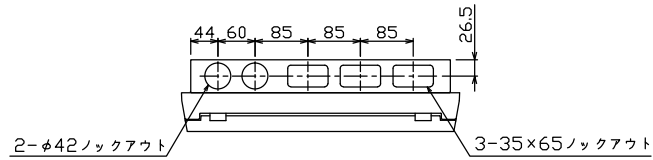

ケース底面ノックアウト図

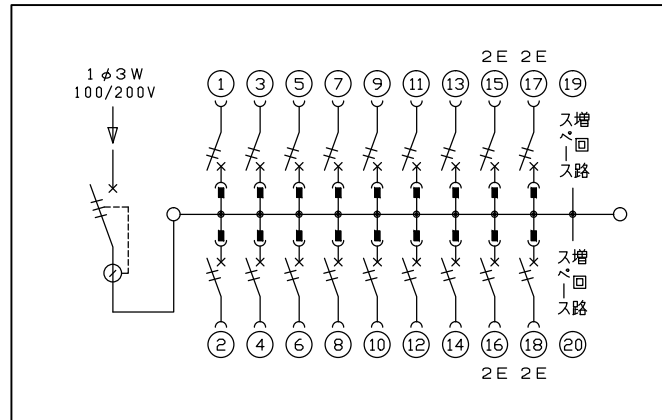
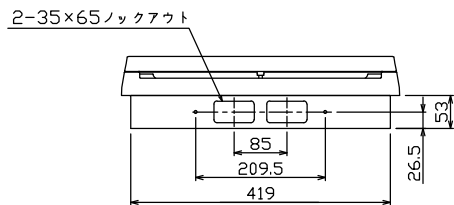
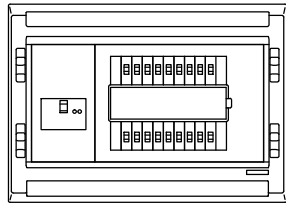
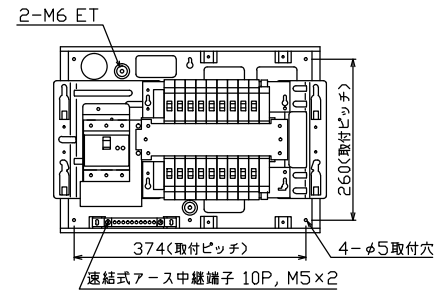
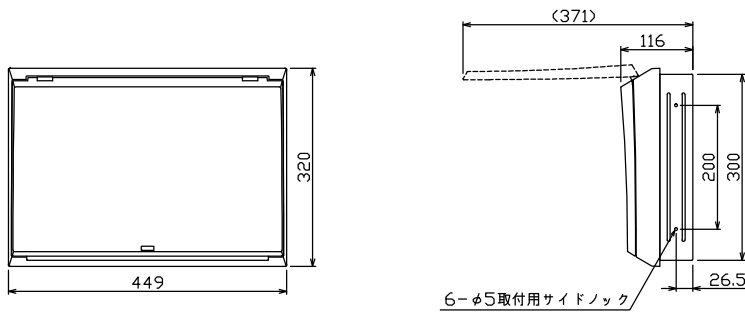

主幹) ELB 3P 100AF BC 5.0kA
30mA高速形 単3中性線欠相保護付
分岐) MCB 2P 30AF BC 2.5kA
コード短絡保護機能付
圧着端子: 38-8 付属

リミッター スペース (木板) (175×75)	主閉閉器 漏電遮断器 3P2E 100A GBU-103.1HKC	一次送り回路 P E A	分岐開閉器数			増回路 スペース	付属機器取付 スペース (木板) (175×75)	分電盤定格 定格電流 100A	キャビネット仕様(埋込形) 材質 ボックス 鋼板 t1.2 カバー 難燃性合成樹脂 (自己消火性) 色彩 ボックス マンセル 7.3Y9.2/0.7 カバー マンセル 8GY9.7/0.2	日付	承認	検図	設計	製図	名称	面	担当
			安全ブレーカ 2P1E 20A	安全ブレーカ 2P2E 20A	P E A	2				1/8 (A3基準)					住宅用分電盤		
			BC-1NA	BC-2NA											MAG310182F		