

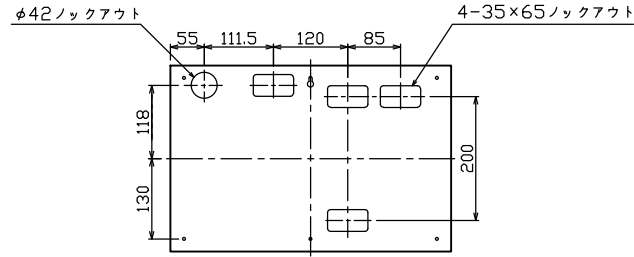

御納入先

様

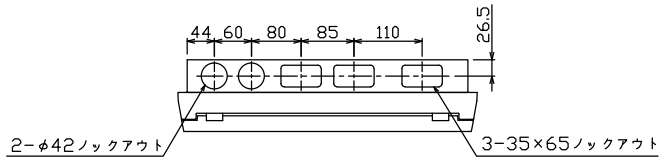

ケース底面ノックアウト図

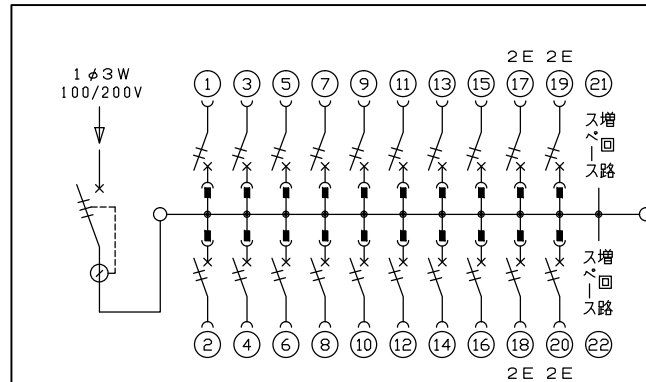
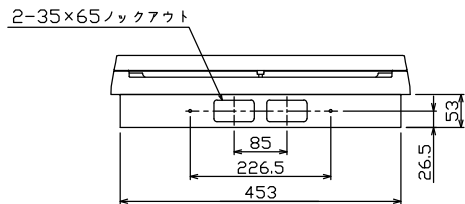
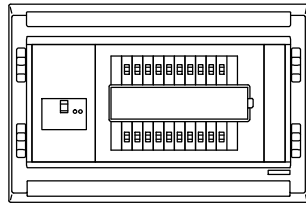
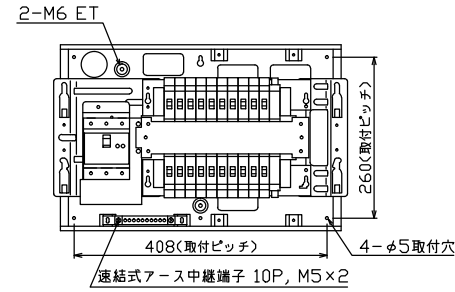
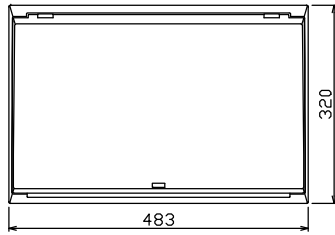

主幹) ELB 3P 100AF BC 5.0kA
30mA高速形 単3中性線欠相保護付
分岐) MCB 2P 30AF BC 2.5kA
コード短絡保護機能付
圧着端子: 38-8 付属

| リミッター スペース (木板) (175×75) | 主閉閉器 | | 分岐閉閉器数 | | | | 付属機器取付 スペース (木板) (175×75) | 分電盤定格 | | キャビネット仕様(埋込形) | | 日付 | | | | 名称 | 面 | 担当 |
|-----------------------------------|--------------|--------|----------|----------|-------------|-------------|------------------------------------|-------|------|--|--|----|----|----|--------|----|---|----|
| | 漏電遮断器 | 一次送り回路 | 安全ブレーカ | 安全ブレーカ | 増回路 スペース | 増回路 スペース | | 定格電流 | 100A | 材質 | ボックス 鋼板 t1.2 カバー 難燃性合成樹脂 (自己消火性) | 承認 | 検図 | 設計 | 製図 | | | |
| - | 3P2E | P E A | 2P1E 20A | 2P2E 20A | P E A | A | 2 | 100A | 100A | ボックス マンセル 7.3Y9.2/0.7 カバー マンセル 8GY9.7/0.2 | 近藤 | 羽生 | 吉 | 長力 | 住宅用分電盤 | | | |
| | 100A | - | 16 | 4 | | | | | | | | | | | | | | |
| | GBU-103.1HKC | | BC-1NA | BC-2NA | | | | | | | | | | | | | | |

| | |
|----|------------|
| 名称 | 住宅用分電盤 |
| 図番 | |
| 品名 | 住宅用分電盤 |
| 品番 | MAG310202F |