

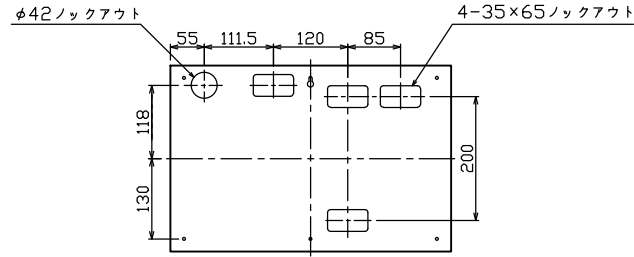

御納入先

様

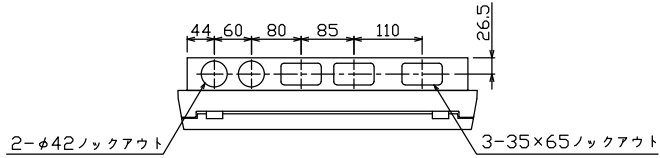

ケース底面ロックアウト図

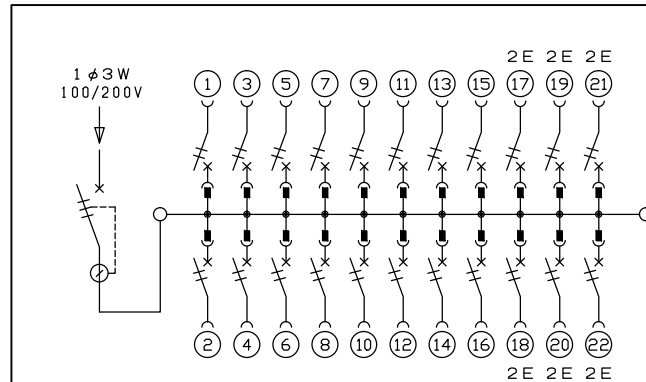
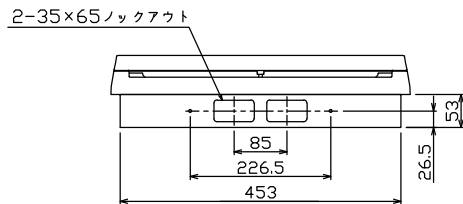
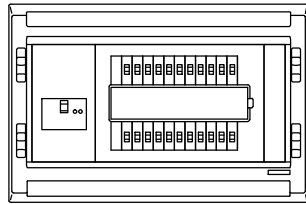
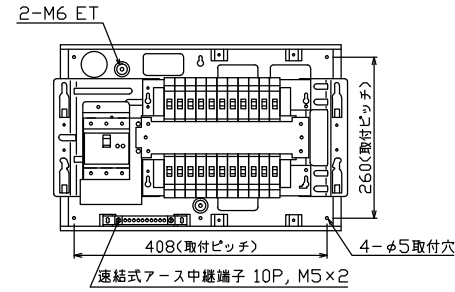
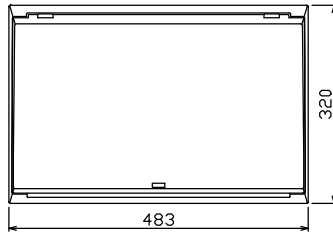

主幹) ELB 3P 100AF BC 5.0kA
30mA高速形 単3中性線欠相保護付
分岐) MCB 2P 30AF BC 2.5kA
コード短絡保護機能付
圧着端子: 38-8付属

リミッター スペース (木板) (175×75)	主閉閉器		分岐閉閉器数				付属機器取付 スペース (木板) (175×75)	分電盤定格		キャビネット仕様(埋込形)		日付				名称	面	担当
	漏電遮断器	一次送り回路	安全ブレーカ	安全ブレーカ	増回路 スペース	増回路 スペース		定格電流	100A	材質	ボックス 鋼板 t1.2 カバー 難燃性合成樹脂 (自己消火性)	承認	検図	設計	製図			
-	100A GBU-103.1HKC	-	16 BC-1NA	6 BC-2NA	-	-	-	-	-	色彩	ボックス マンセル 7.3Y9.2/0.7 カバー マンセル 8GY9.7/0.2	近藤	羽生	吉	長力	住宅用分電盤	MAG31022F	テンパール工業株式会社