

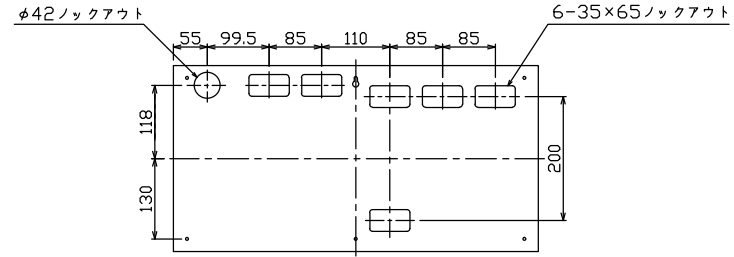

御納入先

様

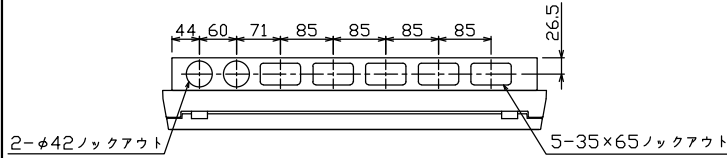

ケース底面ロックアウト図

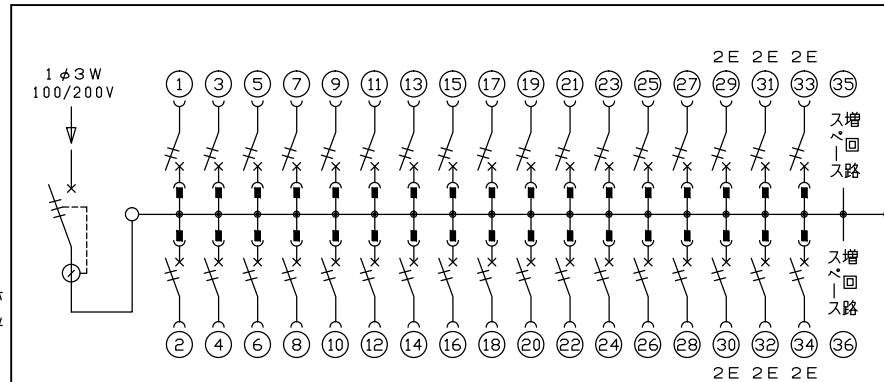
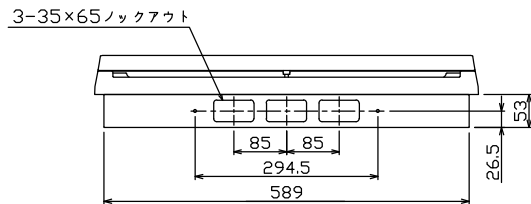
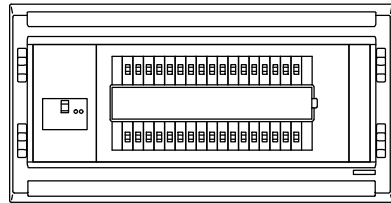
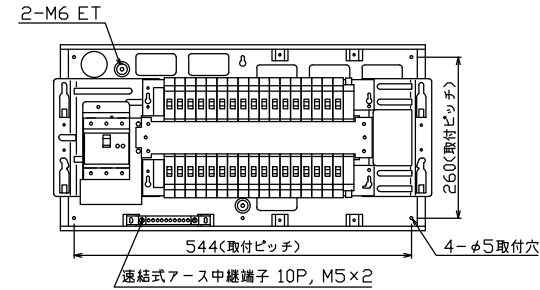
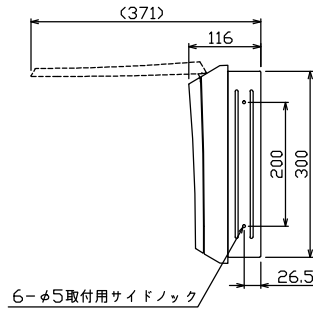
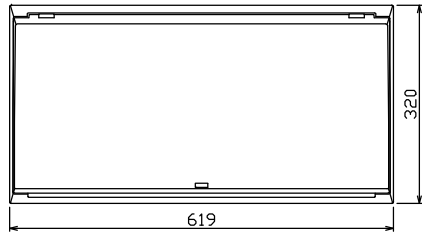

主幹) ELB 3P 100AF BC 5.0kA
30mA高速形 単3中性線欠相保護付
分岐) MCB 2P 30AF BC 2.5kA
コード短絡保護機能付
圧着端子: 38-8付属

リミッター スペース (木板) (175×75)	主開閉器		一次送り回路			分岐開閉器数			付属機器取付 スペース (木板) (175×75)	分電盤定格		キャビネット仕様(埋込形)		日付		名称	面	担当	
	漏電遮断器	3P2E	P E A	安全ブレーカ	安全ブレーカ	増回路 スペース	増回路 スペース	増回路 スペース		定格電流	100A	材質	ボックス 鋼板 t1.2 カバー 難燃性合成樹脂 (自己消火性)	承認	検図				設計
-	100A	-	-	28	6	-	-	2	-	-	100A	ボックス マンセル 7.3Y9.2/0.7 カバー マンセル 8GY9.7/0.2	近藤	羽生	吉	長力	住宅用分電盤		
	GBU-103.1HKC			BC-1NA	BC-2NA								テンパール工業株式会社						