

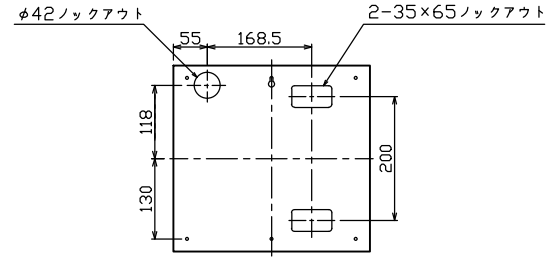

御納入先

様

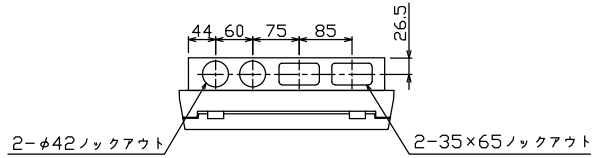

ケース底面ロックアウト図

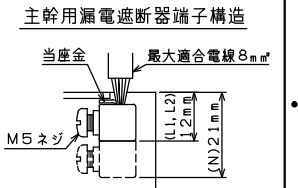
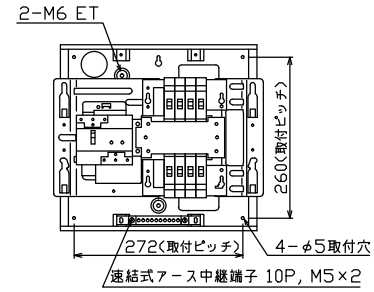
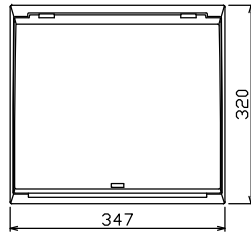

主幹用漏電遮断器端子構造

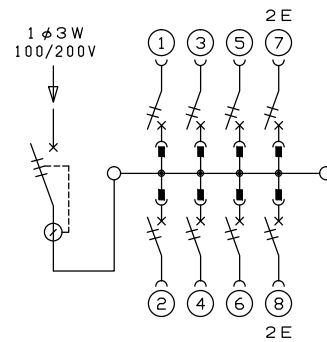
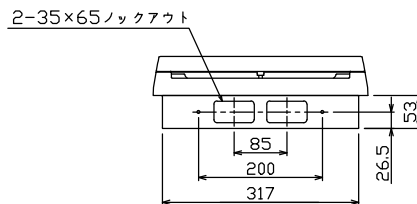
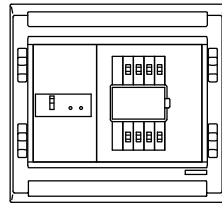

主幹) ELB 3P 30AF BC 2.5kA
30mA高速形 単3中性線欠相保護付
分岐) MCB 2P 30AF BC 2.5kA
コード短絡保護機能付

リミッター スペース (木板) (175×75)	主開閉器		一次送り回路				分岐開閉器数				付属機器取付 スペース (木板) (175×75)	分電盤定格		キャビネット仕様(埋込形)		日付		名称	面	担当				
	漏電遮断器	3P2E	P	E	A	安全ブレーカ	2P1E 20A	安全ブレーカ	2P2E 20A	P		E	A	増回路 スペース	定格電流	30 A	材質				ボックス 鋼板 t1.2 カバー 難燃性合成樹脂 (自己消火性)	承認	検図	設計
-	30 A	-	-	-	-	6	2	-	-	-	-	-	-	30 A	材質	ボックス マンセル 7.3Y9.2/0.7 カバー マンセル 8GY9.7/0.2	承認	検図	設計	製図	名称	住宅用分電盤	面	担当
	GBU-3-1HEA					BC-1NA	BC-2NA									色彩					名称	MAG3308F		