

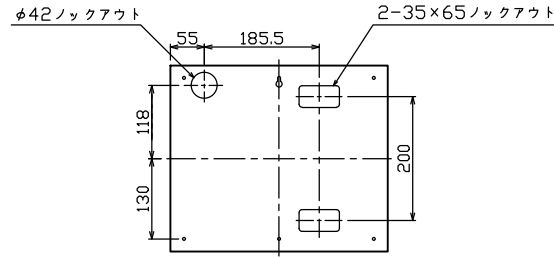

御納入先

様

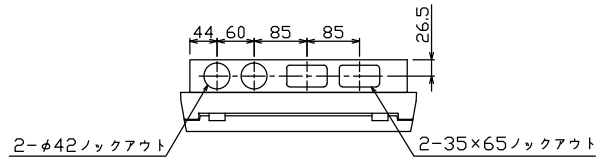

ケース底面ロックアウト図

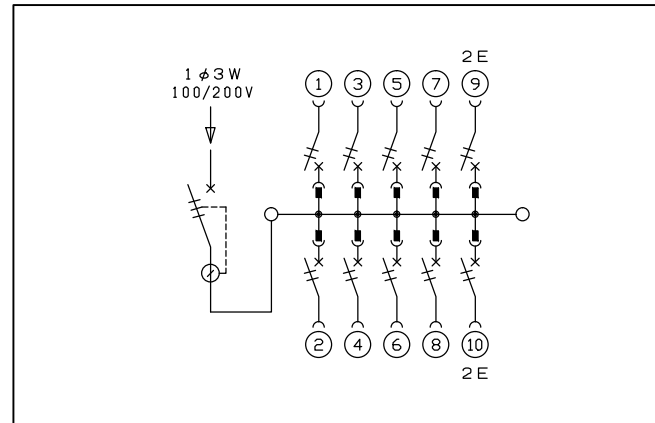
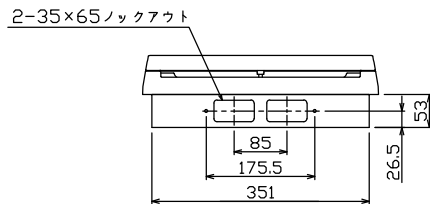
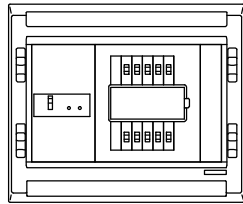
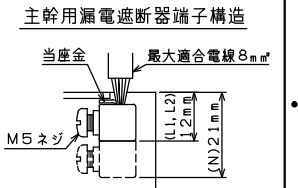
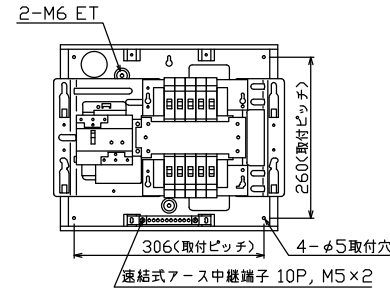
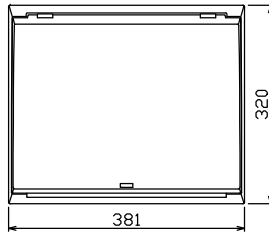

主幹) ELB 3P 30AF BC 2.5kA  
30mA高速形 単3中性線欠相保護付  
分岐) MCB 2P 30AF BC 2.5kA  
コード短絡保護機能付

リミッター スペース (木板) (175×75)	主開閉器		一次送り回路			分岐開閉器数			付属機器取付 スペース (木板) (175×75)	分電盤定格		キャビネット仕様(埋込形)		日付		名称	面	担当		
	漏電遮断器	3P2E	P E A	安全ブレーカ	安全ブレーカ	増回路 スペース	増回路 スペース	増回路 スペース		定格電流	30 A	材質	ボックス 鋼板 t1.2 カバー 難燃性合成樹脂 (自己消火性)	承認	検図				設計	製図
-	30 A	-	-	8	2	-	-	-	-	-	-	色彩	ボックス マンセル 7.3Y9.2/0.7 カバー マンセル 8GY9.7/0.2	近藤	羽生	吉	長力	住宅用分電盤	MAG3310F	
											テンパール工業株式会社									