

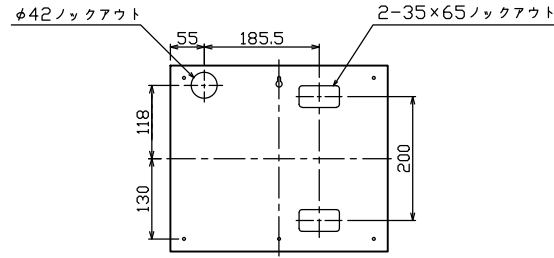

御納入先

様

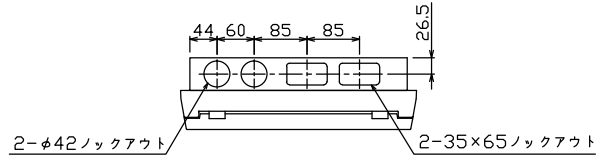

ケース底面ロックアウト図

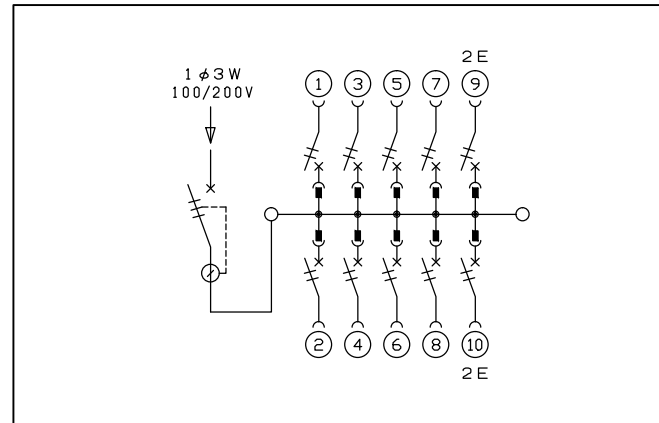
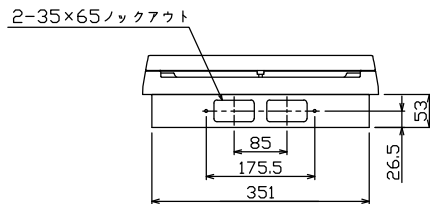
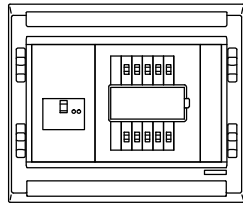
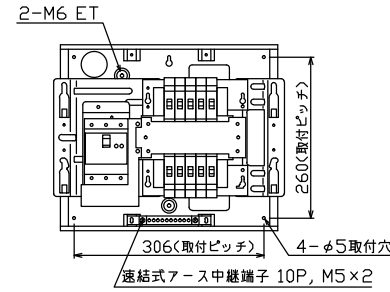
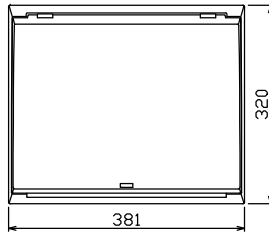

主幹) ELB 3P 50AF BC 5.0kA  
30mA高速形 単3中性線欠相保護付  
分岐) MCB 2P 30AF BC 2.5kA  
コード短絡保護機能付  
圧着端子: 14-6付属

リミッター スペース (木板)	主開閉器		分岐開閉器数				付属機器取付 スペース (木板)	分電盤定格 定格電流	キャビネット仕様(埋込形)	日付	名称	面	担当				
	漏電遮断器	一次送り回路	安全ブレーカ	安全ブレーカ	増回路 スペース	増回路 スペース											
(175×75)	3P2E	P E A	2P1E 20A	2P2E 20A	P E A	A	(175×75)	60 A	材質 ボックス 鋼板 t1.2 カバー 難燃性合成樹脂 (自己消火性)	尺度 1/8 (A3基準)	承認	検図	設計	製図	図番	品名	品番
-	40 A	-	8	2	-	-	-	色彩 ボックス マンセル 7,3Y9,2/0,7 カバー マンセル 8GY9,7/0,2	近藤 羽生 吉 長力	テンパール工業株式会社	住宅用分電盤	MAG3410F					