

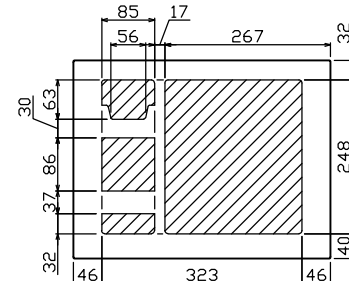

御納入先
様

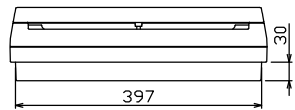

配線孔寸法図(//部開口)

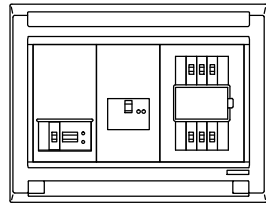
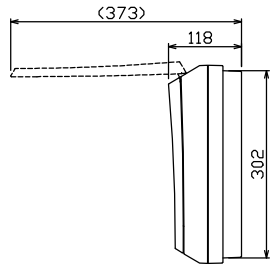
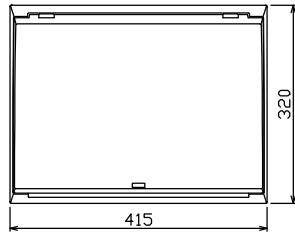
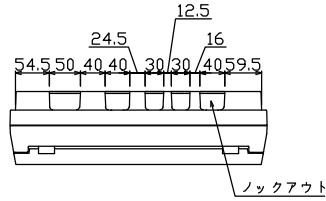
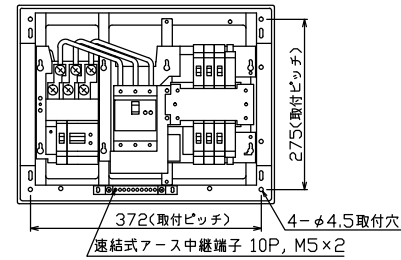

速結式アース中継端子 10P, M5×2

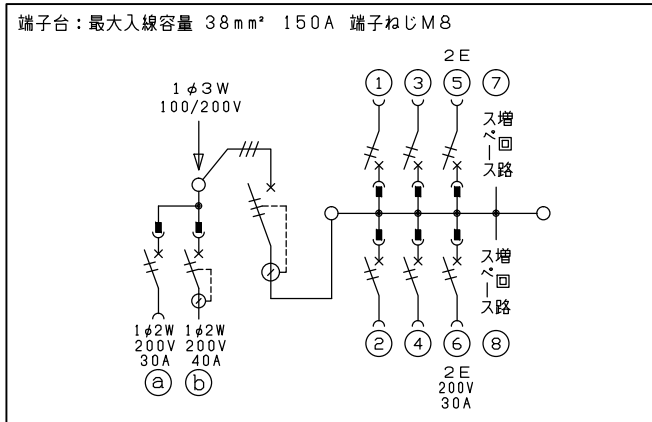

主幹) ELB 3P 50AF BC 5.0kA
30mA高速形 単3中性線欠相保護付

分岐) MCB 2P 30AF BC 2.5kA
コード短絡保護機能付

⑥回路：IHクッキングヒーター用配線用遮断器

①回路：エコキュート用配線用遮断器
(電気温水器用)

②回路：蓄熱暖房器用漏電遮断器

エコキュート用開閉器				暖房器用開閉器		主閉閉器		一次送り回路		分岐開閉器数				付属機器取付スペース (木板)	分電盤定格 定格電流 60A	キャビネット仕様		日付	名称	面	担当				
安全ブレーカ	漏電遮断器	漏電遮断器	安全ブレーカ	安全ブレーカ	安全ブレーカ	増回路	増回路	増回路	増回路	増回路	増回路	増回路	増回路			形式	材質					色	承認	検図	設計
2P2E (200V)	2P2E (200V)	3P2E	P E A	2P1E 20A	2P2E 20A	2P2E 30A (IH用)	増回路 スペース	増回路 スペース	増回路 スペース	増回路 スペース	増回路 スペース	増回路 スペース	増回路 スペース	(175×75)	60A	露出・半埋込兼用形	難燃性合成樹脂 (自己消火性)	マンセル 8GY9,7/0,2	承認	検図	設計	製図	名称	面	担当
30A	40A	50A	-	4	1	1	2	-	-	-	-	-	-	-	60A	露出・半埋込兼用形	難燃性合成樹脂 (自己消火性)	マンセル 8GY9,7/0,2	承認	検図	設計	製図	名称	面	担当
BC-2NA	GB-52NA	GBU-53:1HC	-	BC-1NA	BC-2NA	BC-2NA	2	-	-	-	-	-	-	-	60A	露出・半埋込兼用形	難燃性合成樹脂 (自己消火性)	マンセル 8GY9,7/0,2	承認	検図	設計	製図	名称	面	担当