

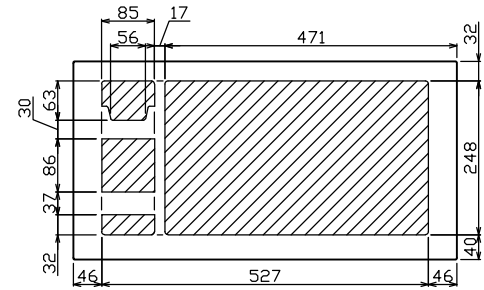

御納入先

様

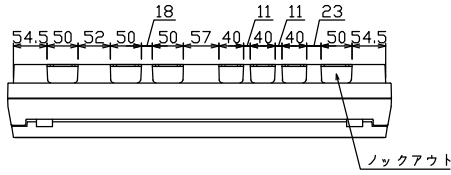

配線孔寸法図(//部開口)

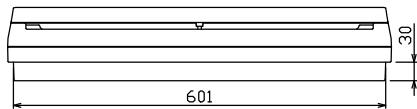
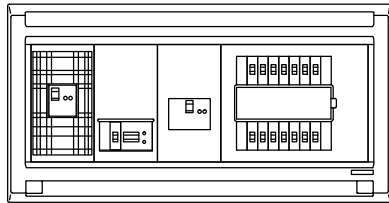
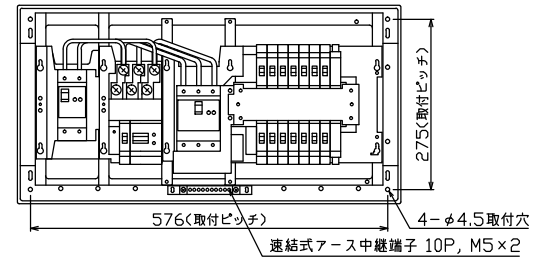
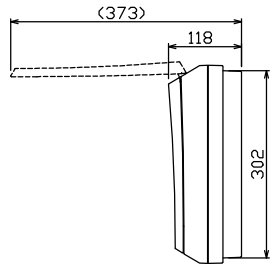
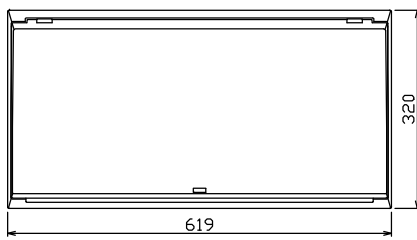

端子台：最大入線容量 38mm² 150A 端子ねじM8

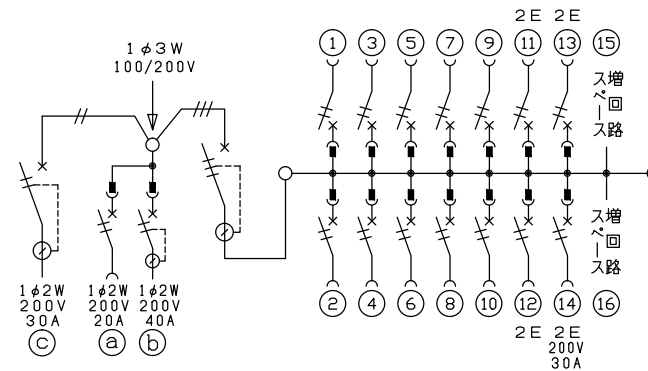

主幹) ELB 3P 50AF BC 5.0kA
30mA高速形 単3中性線欠相保護付

分岐) MCB 2P 30AF BC 2.5kA
コード短絡保護機能付

⑭回路：IHキッチンヒーター用配線用遮断器

①回路：エコキュート用配線用遮断器

②回路：蓄熱暖房器用漏電遮断器

③回路：蓄熱暖房器用漏電遮断器

暖房器用開閉器		エコキュート用開閉器		暖房器用開閉器		主開閉器		一次送り回路		分岐開閉器数			付属機器取付		分電盤定格		キャビネット仕様		日付		名称		面		担当		
漏電遮断器	安全ブレーカ	漏電遮断器	安全ブレーカ	漏電遮断器	安全ブレーカ	漏電遮断器	安全ブレーカ	安全ブレーカ	安全ブレーカ	増回路	増回路	増回路	増回路	スペース	定格電流	60A	形式	露出・半埋込兼用形	承認	検図	設計	製図	図番	品名	品番		
2P2E (200V)	2P2E (200V)	2P2E (200V)	2P2E (200V)	3P2E	PE	A	2P1E 20A	2P2E 20A	2P2E 30A (200V) (IH用)	2	2	2	2	(175×75)			難燃性合成樹脂 (自己消火性)		近藤	羽生	吉	長力		住宅用分電盤	MAG351421B2E34		
30A	20A	40A	50A	-			10	3	1								マンセル 8GY9,7/0,2		テンパール工業株式会社				(エコキュート・IHキッチンヒーター・蓄熱暖房器用)				