

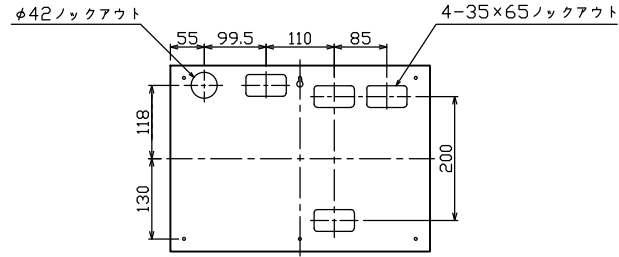

御納入先

様

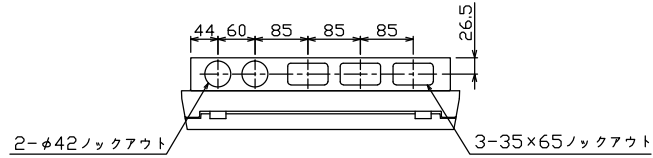

ケース底面ロックアウト図

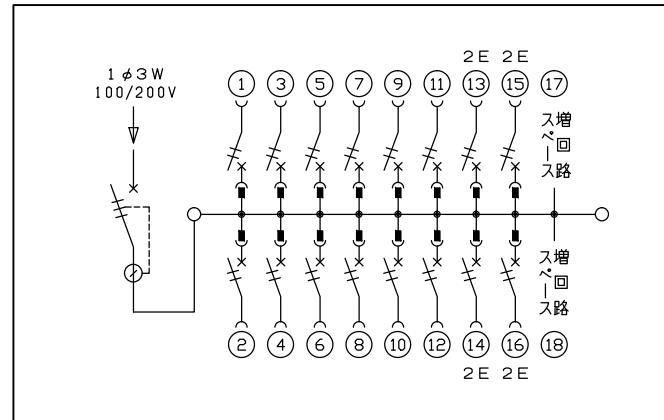
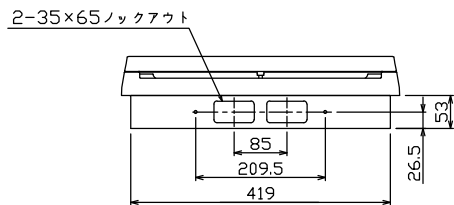
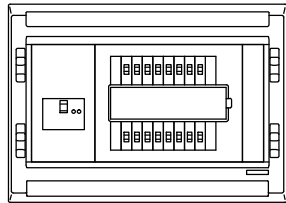
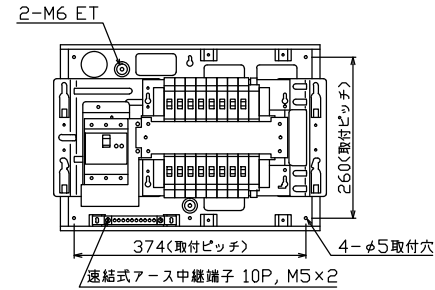
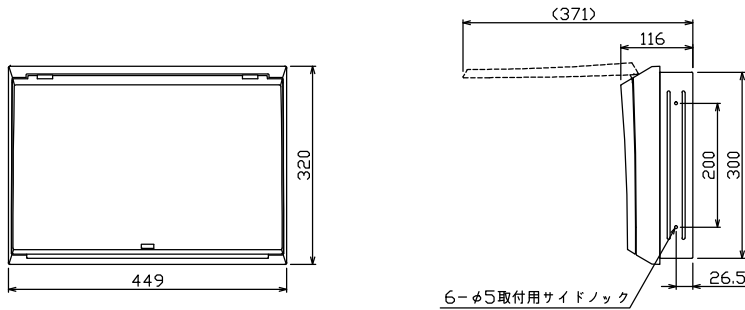

主幹) ELB 3P 50AF BC 5.0kA
30mA高速形 単3中性線欠相保護付
分岐) MCB 2P 30AF BC 2.5kA
コード短絡保護機能付
圧着端子: 14-6付属

リミッター スペース (木板) (175×75)	主閉閉器		一次送り回路				分岐閉閉器数			付属機器取付 スペース (木板) (175×75)	分電盤定格 定格電流	60A	キャビネット仕様(埋込形) 材質 ボックス 鋼板 t1.2 カバー 難燃性合成樹脂 (自己消火性)	日付	承認	検図	設計	製図	名称	面	担当
	漏電遮断器	3P2E	P E A	安全ブレーカ	安全ブレーカ	増回路 スペース	2P1E 20A	2P2E 20A	P E A												
-	50A	-	12	4	2	-	BC-1NA	BC-2NA	-	-	-	60A	ボックス マンセル 7.3Y9.2/0.7 カバー マンセル 8GY9.7/0.2	1/8 (A3基準)	承認	検図	設計	製図	名称	面	担当
	GBU-53.1HC																		住宅用分電盤		
																			MAG35162F		

