

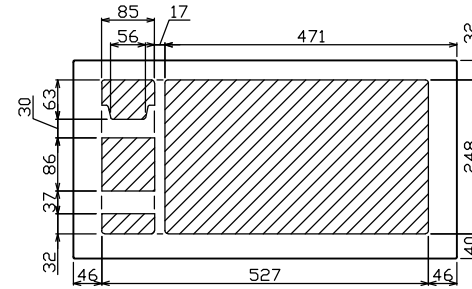

御納入先

様

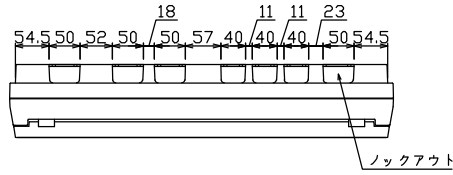

配線孔寸法図(//部開口)

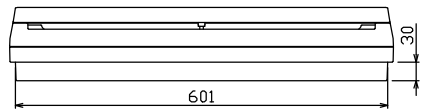
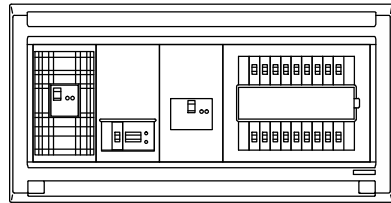
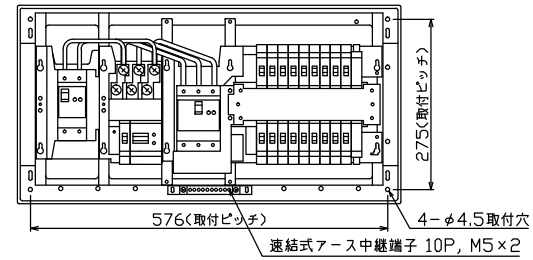
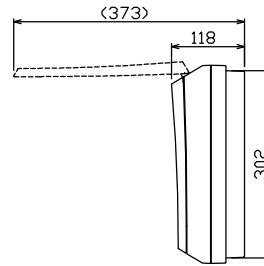
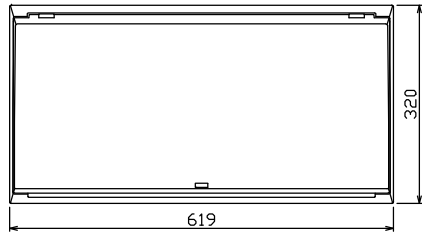

端子台：最大入線容量 38mm² 150A 端子ねじM8

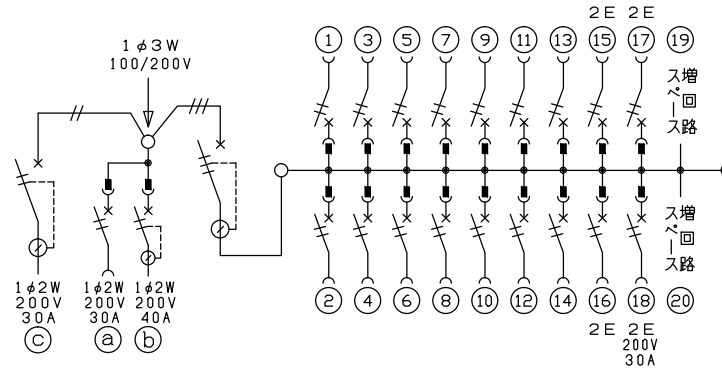

主幹) ELB 3P 50AF BC 5.0kA
30mA高速形 単3中性線欠相保護付

分岐) MCB 2P 30AF BC 2.5kA
コード短絡保護機能付

⑬回路：IHクッキングヒーター用配線用遮断器

①回路：エコキュート用配線用遮断器
(電気温水器用)

②回路：蓄熱暖房器用漏電遮断器

③回路：蓄熱暖房器用漏電遮断器

暖房器用開閉器		エコキュート用開閉器		暖房器用開閉器		主開閉器		一次送り回路		分岐開閉器数			付属機器取付スペース	分電盤定格		キャビネット仕様		日付		名称	面	担当			
漏電遮断器	安全ブレーカ	漏電遮断器	漏電遮断器	漏電遮断器	安全ブレーカ	安全ブレーカ	安全ブレーカ	増回路	増回路	増回路	増回路	増回路	増回路	増回路	増回路	増回路	増回路	増回路	増回路	増回路	増回路	増回路			
2P2E (200V)	2P2E (200V)	2P2E (200V)	2P2E (200V)	3P2E (200V)	P E A	2P1E 20A	2P2E 20A	2P2E 30A (1H用)	増回路	増回路	増回路	増回路	増回路	増回路	増回路	増回路	増回路	増回路	増回路	増回路	増回路	増回路			
30A	30A	40A	50A	-	-	14	3	1	2	-	-	-	-	60A	形式	露出・半埋込兼用形	形式	1/8 (A3基準)	承認	検図	設計	製図			
GB-32EC	BC-2NA	GB-52NA	GBU-53:1HC	-	-	BC-1NA	BC-2NA	BC-2NA	-	-	-	-	-	60A	材質	難燃性合成樹脂 (自己消火性)	材質	難燃性合成樹脂 (自己消火性)	承認	検図	設計	製図			
GB-32EC	BC-2NA	GB-52NA	GBU-53:1HC	-	-	BC-1NA	BC-2NA	BC-2NA	-	-	-	-	-	60A	色彩	マンセル 8GY9,7/0,2	色彩	マンセル 8GY9,7/0,2	承認	検図	設計	製図			
																			名称		住宅用分電盤		名称	面	担当
																			図番				図番	面	担当
																			品名		住宅用分電盤		品名	面	担当
																			品番		MAG35182IB3E34		品番	面	担当
																					(エコキュート・IHクッキングヒーター・蓄熱暖房器用)			面	担当