

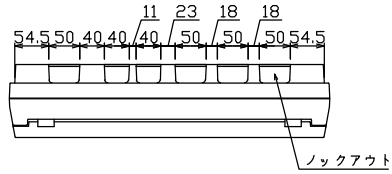

御納入先  
様

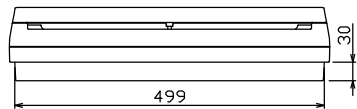

配線孔寸法図(//部開口)

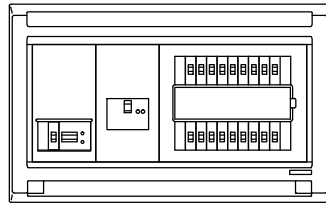
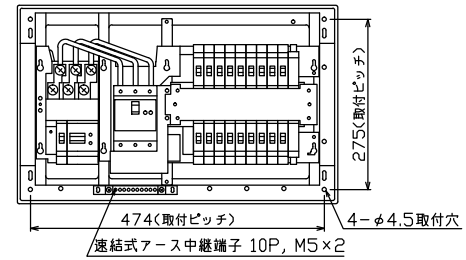
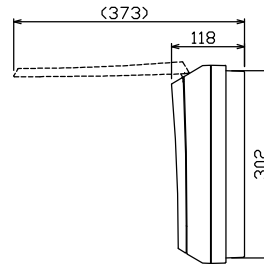
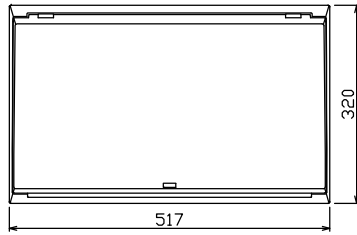

端子台：最大入線容量 38mm<sup>2</sup> 150A 端子ねじM8

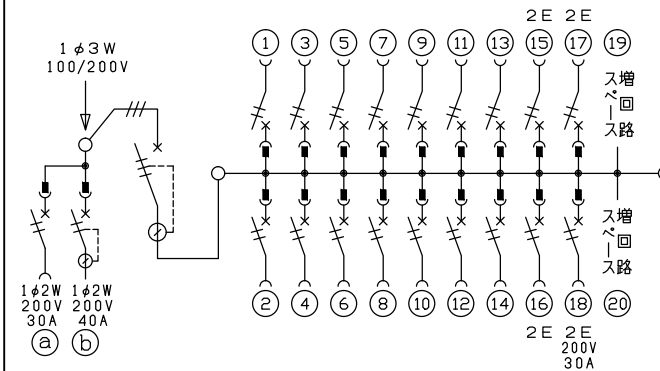

主幹) ELB 3P 50AF BC 5.0kA  
30mA高速形 単3中性線欠相保護付

分岐) MCB 2P 30AF BC 2.5kA  
コード短絡保護機能付

⑬回路：IHクッキングヒーター用配線用遮断器

⑭回路：エコキュート用配線用遮断器  
(電気温水器用)

⑮回路：蓄熱暖房器用漏電遮断器

エコキュート用遮断器		暖房器用遮断器		主閉閉器		一次送り回路		分岐開閉器数			付属機器取付スペース(木板)	分電盤定格	キャビネット仕様		日付	名称	面	担当			
安全ブレーカ	漏電遮断器	漏電遮断器		安全ブレーカ	安全ブレーカ	安全ブレーカ		安全ブレーカ	安全ブレーカ	安全ブレーカ	増回路スペース	定格電流	形式	露出・半埋込兼用形	尺度	1/8 (A3基準)	承認	検図	設計	製図	
2P2E (200V)	2P2E (200V)	3P2E (200V)	PE A	2P1E 20A	2P2E 20A	2P2E 30A (200V) (IH用)		2P1E 20A	2P2E 20A	2P2E 30A	2	60 A	難燃性合成樹脂 (自己消火性)		175×75						
30A	40A	50A	-	14	3	1		BC-1NA	BC-2NA	BC-2NA			マンセル 8GY9,7/0,2								
BC-2NA	GB-52NA	GBU-53:1HCC																			
<p>近藤 羽生 吉 長力</p> <p>テンパール工業株式会社</p>																名称					
<p>図番</p>																名称	住宅用分電盤				
<p>品名</p>																名称	MAG35182IB3E4				
<p>品番</p>																名称	(エコキュート・IHクッキングヒーター・蓄熱暖房器用)				