

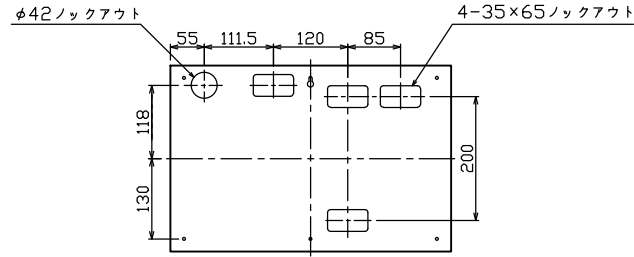

御納入先

様

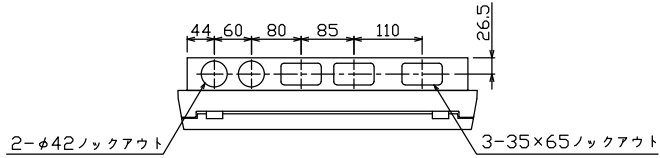

ケース底面ノックアウト図

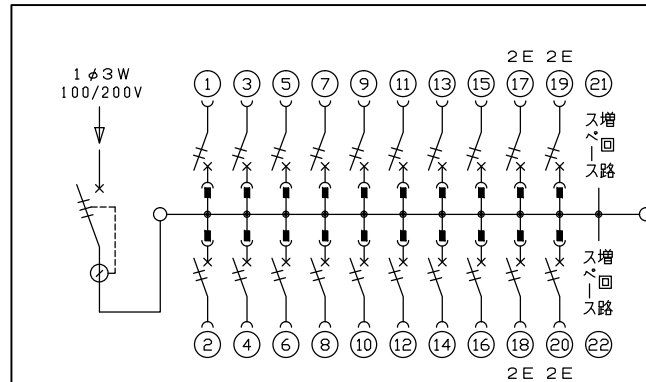
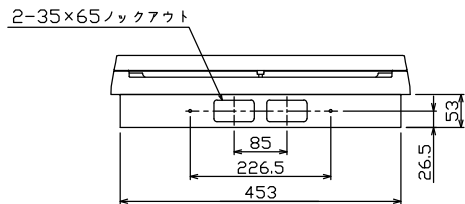
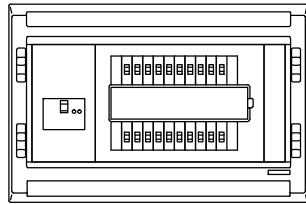
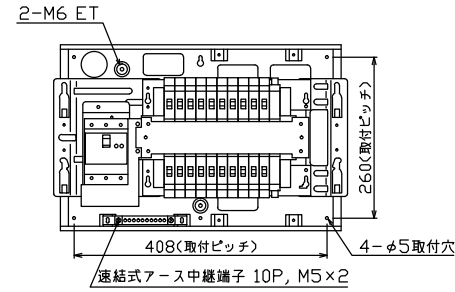
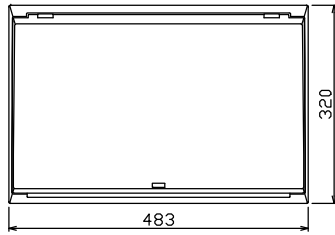

主幹) ELB 3P 50AF BC 5.0kA
30mA高速形 単3中性線欠相保護付
分岐) MCB 2P 30AF BC 2.5kA
コード短絡保護機能付
圧着端子: 14-6付属

リミッター スペース (木板) (175×75)	主閉閉器		分岐開閉器数				付属機器取付 スペース (木板) (175×75)	分電盤定格 定格電流	60 A	キャビネット仕様(埋込形) 材質 ボックス 鋼板 t1.2 カバー 難燃性合成樹脂 (自己消火性)	日付	名称	面	担当
	漏電遮断器	一次送り回路	安全ブレーカ	安全ブレーカ	増回路 スペース	増回路 スペース								
-	3P2E	P E A	2P1E 20A	2P2E 20A	P E A	A	-	60 A	60 A	ボックス マンセル 7.3Y9.2/0.7 カバー マンセル 8GY9.7/0.2	1/8 (A3基準)	住宅用分電盤		
	50 A	-	16	4		2								
	GBU-53:1HCC		BC-1NA	BC-2NA										

名称	住宅用分電盤
図番	
品名	住宅用分電盤
品番	MAG35202F