

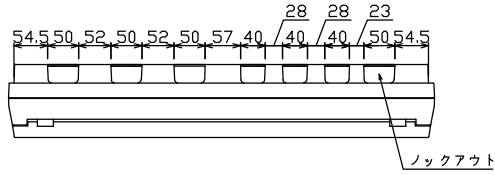

御納入先
様

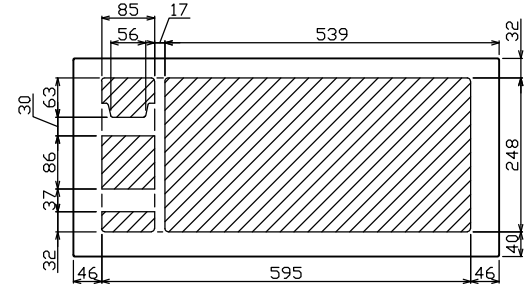

ロックアウト

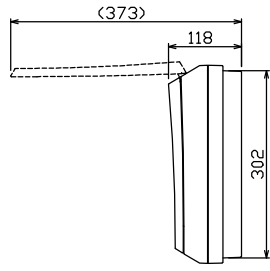
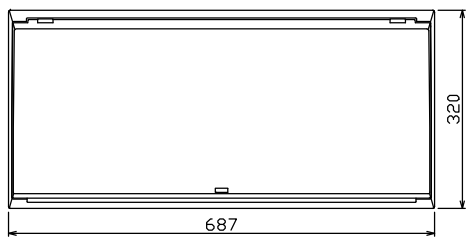

配線孔寸法図(//部開口)

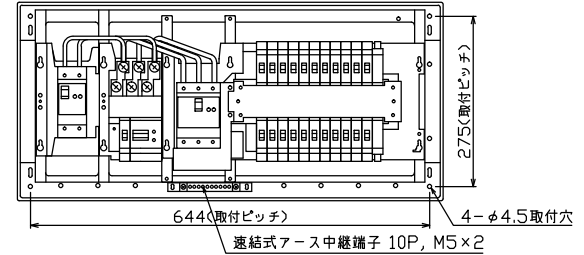

速結式アース中継端子 10P, M5×2
4-φ4.5取付穴

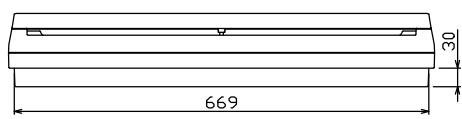
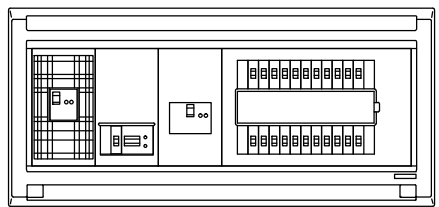

端子台：最大入線容量 38mm² 150A 端子ねじM8

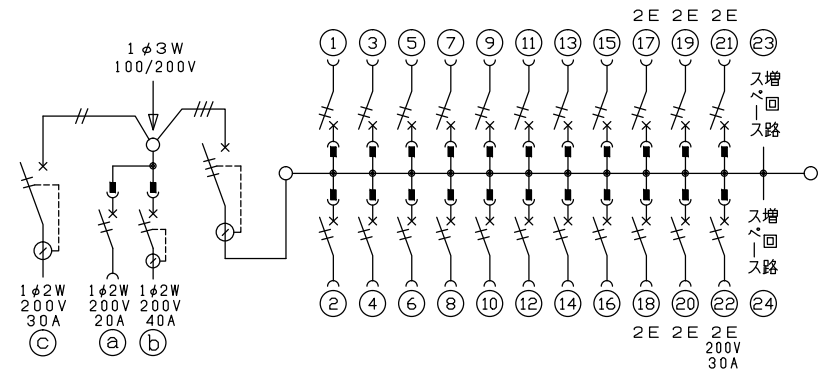

主幹) ELB 3P 50AF BC 5.0kA
30mA高速形 単3中性線欠相保護付

分岐) MCB 2P 30AF BC 2.5kA
コード短絡保護機能付

②②回路：IHクッキングヒーター用配線用遮断器

①回路：エコキュート用配線用遮断器

③回路：蓄熱暖房器用漏電遮断器

④回路：蓄熱暖房器用漏電遮断器

暖房器用開閉器		エコキュート用開閉器		暖房器用開閉器		主開閉器		一次送り回路		分岐開閉器数				付属機器取付	分電盤定格		キャビネット仕様		日付		名称	面	担当		
漏電遮断器	安全ブレーカ	漏電遮断器	安全ブレーカ	漏電遮断器	安全ブレーカ	安全ブレーカ	安全ブレーカ	安全ブレーカ	安全ブレーカ	安全ブレーカ	安全ブレーカ	安全ブレーカ	増回路	スペース	定格電流	形式	材質	色彩	承認	検閲	設計	製図	図番	品名	品番
2P2E (200V)	2P2E (200V)	2P2E (200V)	2P2E (200V)	3P2E	P E A	2P1E 20A	2P2E 20A	2P2E 30A (200V) (1H用)	増回路 スペース	175×75)	60 A	露出・半埋込兼用形	難燃性合成樹脂 (自己消火性)	マンセル 8GY9,7/0,2	近藤	羽生	吉	長力						住宅用分電盤	MAG352221B2E34 (エコキュート・IHクッキングヒーター・蓄熱暖房器用)
30A	20A	40A	50A	-	-	16	5	1	2	-															
GB-32EC	BC-2NA	GB-52NA	GBU-53:1HFC			BC-1NA	BC-2NA	BC-2NA																	