

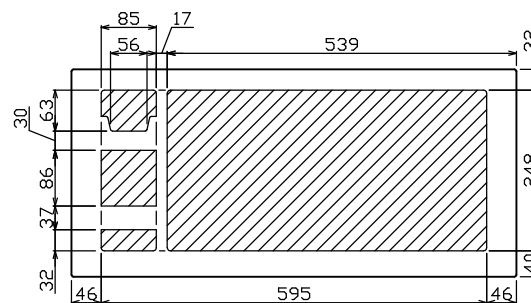

御納先  
様

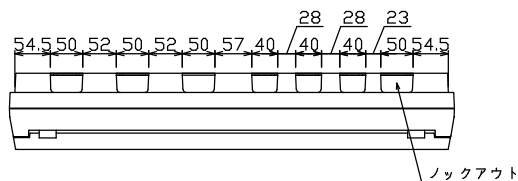

配線孔寸法図(斜線部開口)

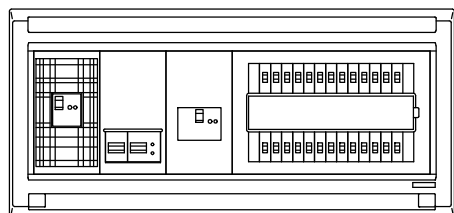
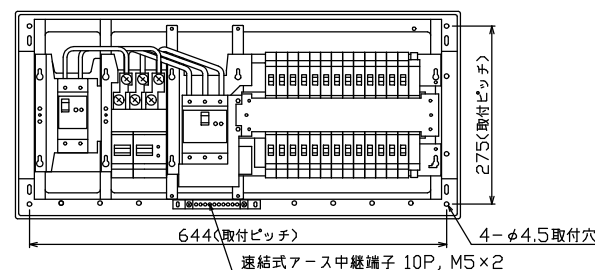
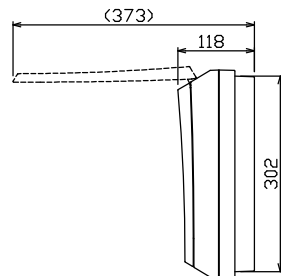
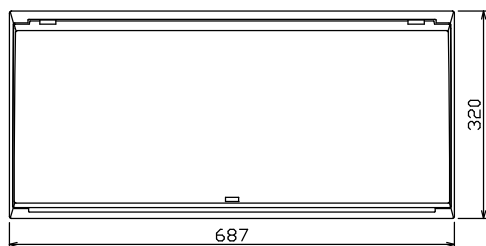

端子台：最大入線容量 38mm<sup>2</sup> 150A 端子ねじM8

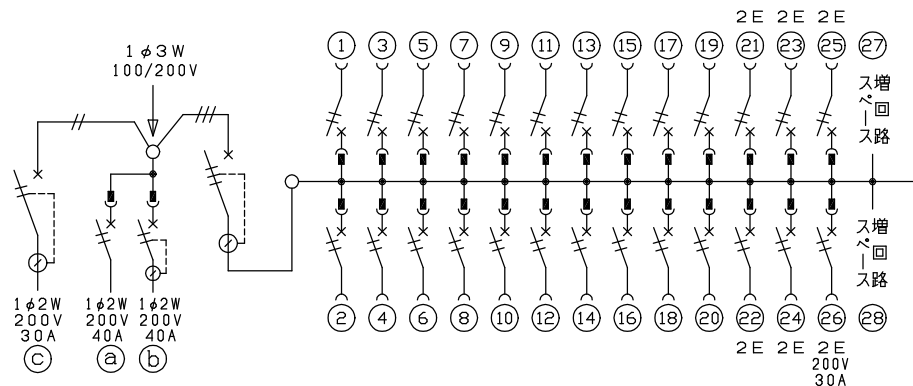

主幹) ELB 3P 50AF BC 5.0kA  
30mA高速形 単3中性線欠相保護付

分岐) MCB 2P 30AF BC 2.5kA  
コード短絡保護機能付

②⑥回路：IHクッキングヒーター用配線用遮断器

①回路：電気温水器用配線用遮断器

③回路：蓄熱暖房器用漏電遮断器

④回路：蓄熱暖房器用漏電遮断器

暖房器用開閉器 漏電遮断器	温水器用開閉器 配線用遮断器	暖房器用開閉器 漏電遮断器	主開閉器 漏電遮断器	一次送り回路	分岐開閉器数			増回路 スペース	付属機器取付 スペース (木板)	分電盤定格	キャビネット仕様		日付	名称	担当	
2P2E (200V)	2P2E (200V)	2P2E (200V)	3P2E	P E A	安全ブレーカ 2P1E 20A	安全ブレーカ 2P2E 20A	安全ブレーカ 2P2E 30A (200V) (IH用)	2	(175×75)	60A	形式	露出・半埋込兼用形	尺度 承認	1/8 (A3基準)	面	
30A	40A	40A	50A	-	20	5	1	-	-	材質	難燃性合成樹脂 (自己消火性)	検図	設計	製図	図番	
GB-32EC	B-52NA	GB-52NA	GBU-53-IHEC	-	BC-1NA	BC-2NA	BC-2NA	-	-	色彩	マンセル 8GY9.7/0.2	毎能	上木	井手	村尾	品名
											テンパール工業株式会社		住宅用分電盤		品番	
													MAG35262IB4E34		(電気温水器・IHクッキングヒーター・蓄熱暖房器用)	