

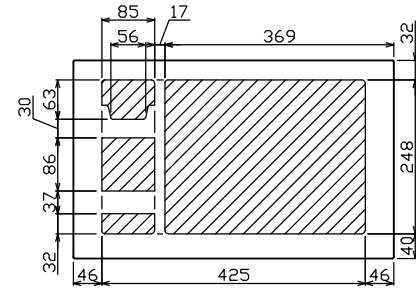

御納入先
様

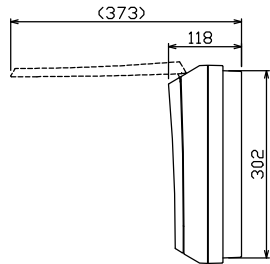

配線孔寸法図(//部開口)

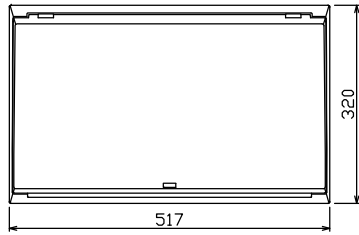
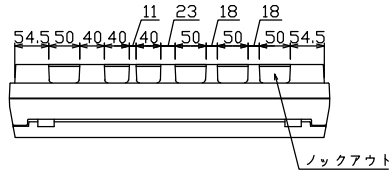
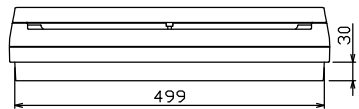
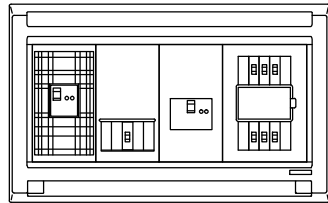
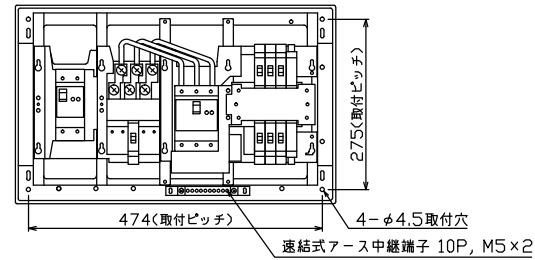

端子台：最大入線容量 38mm² 150A 端子ねじM8

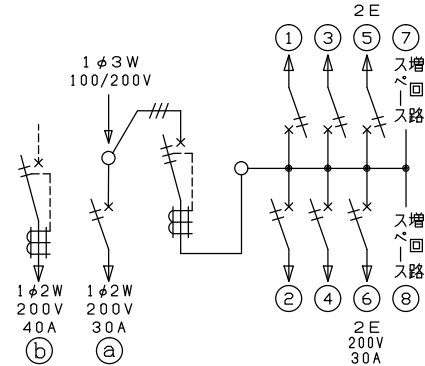

主幹) ELB 3P 60AF BC 5.0kA
30mA高速形 単3中性線欠相保護付

分岐) MCB 2P 30AF BC 2.5kA
コード短絡保護機能付

- ⑥回路：IHキッチンヒーター用配線用遮断器
- ①回路：エコキュート用配線用遮断器
(電気温水器用)
- ②回路：電気ボイラー用漏電遮断器

ボイラー用開閉器		エコキュート用開閉器		主閉開閉器		一次送り回路		分岐開閉器数				付属機器取付	分電盤定格		キャビネット仕様		日付	名称	面	担当	
漏電遮断器	安全ブレーカ	漏電遮断器	安全ブレーカ	安全ブレーカ	安全ブレーカ	安全ブレーカ	安全ブレーカ	安全ブレーカ	安全ブレーカ	安全ブレーカ	増回路	スペース	定格電流	60A	形式	露出・半埋込兼用形	承認	図番	品名	品番	
2P2E (200V)	2P2E (200V)	3P2E	PE	A	2P1E 20A	2P2E 20A	2P2E 30A (200V) (IH用)	2	4	1	1	-	(175×75)	60A	難燃性合成樹脂 (自己消火性)	マンセル 8GY9,7/0,2	1/8 (A3基準)	承認 検図 設計 製図	住宅用分電盤	MAG36062IB3G4	
GB-52EC	BC-2NA	GBU-63:1HC	-	-	BC-1NA	BC-2NA	BC-2NA	-	-	-	-	-	-	-	-	-	-	-	-	-	テンパール工業株式会社 (エコキュート・IHキッチンヒーター・電気ボイラー用)