

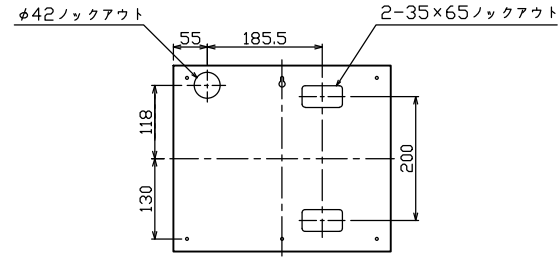

御納入先

様

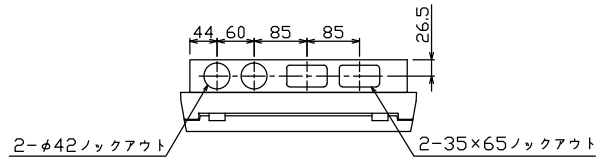

ケース底面ノックアウト図

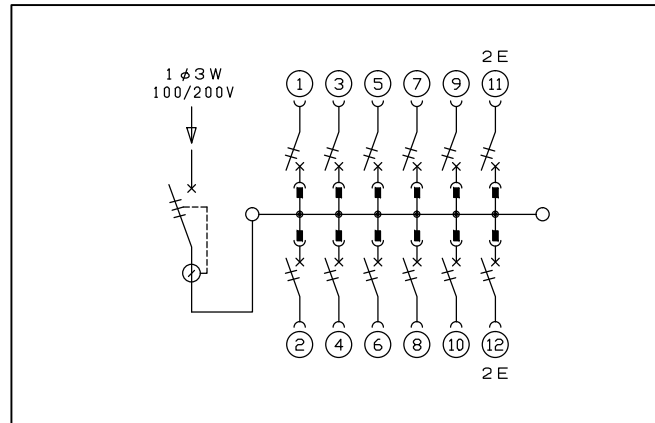
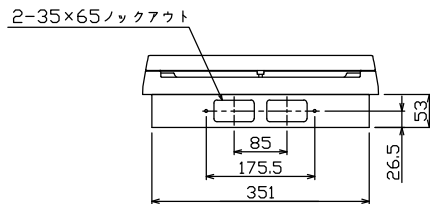
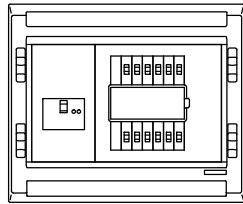
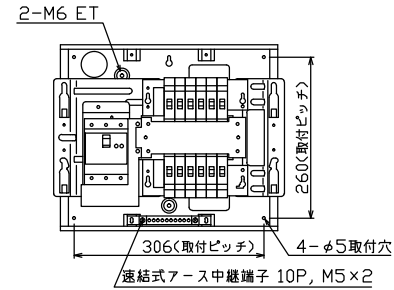
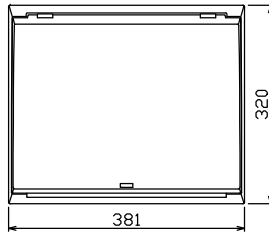

主幹) ELB 3P 60AF BC 5.0kA
30mA高速形 単3中性線欠相保護付
分岐) MCB 2P 30AF BC 2.5kA
コード短絡保護機能付
圧着端子: 14-6付属

リミッター スペース (木板)	主開閉器 漏電遮断器	一次送り回路	分岐開閉器数			付属機器取付 スペース (木板)	分電盤定格	キャビネット仕様(埋込形)	日付	名称	面	担当				
(175×75)	3P2E	P E A	安全ブレーカ 2P1E 20A	安全ブレーカ 2P2E 20A	P E A	増回路 スペース	定格電流 60 A	材質 ボックス 鋼板 t1.2 カバー 難燃性合成樹脂 (自己消火性)	尺度 1/8 (A3基準)	承認	検図	設計	製図	図番	品名	品番
-	60 A GBU-63-1HC	-	10 BC-1NA	2 BC-2NA	-	-	-	色彩 ボックス マンセル 7,3Y9,2/0,7 カバー マンセル 8GY9,7/0,2	承認	検図	設計	製図	近藤 羽生 吉 長力	住宅用分電盤	MAG3612F	