

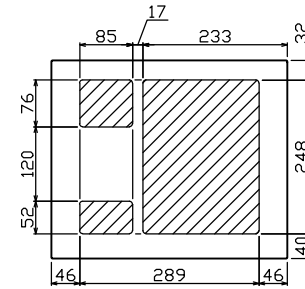

御納入先  
様

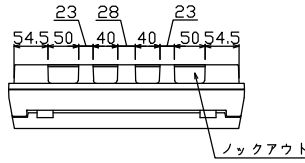

配線孔寸法図(斜線部開口)

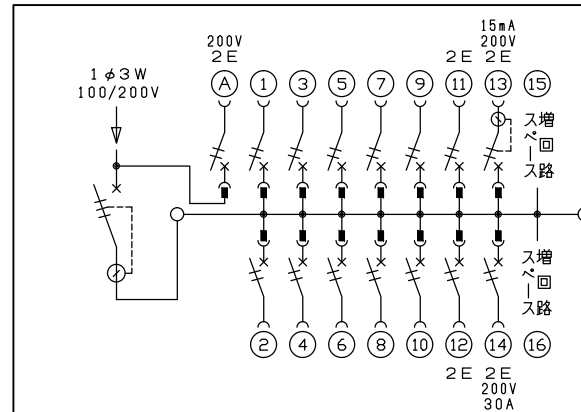
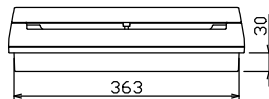
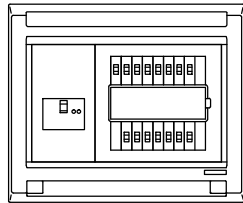
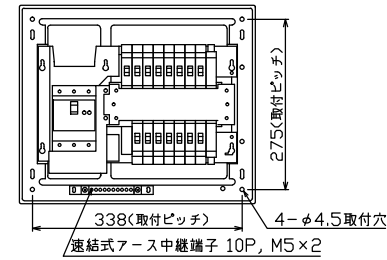
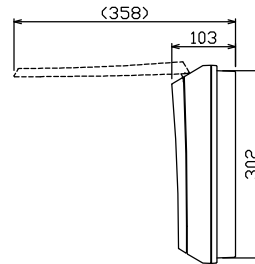
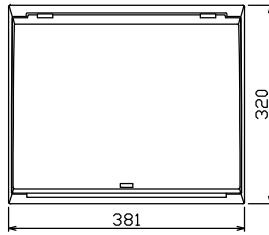

主幹) ELB 3P 60AF BC 5.0kA  
 30mA高速形 単3中性線欠相保護付  
 分岐) MCB 2P 30AF BC 2.5kA  
 コード短絡保護機能付  
 圧着端子: 22-6付属  
 (A)回路: エコキュート用配線用遮断器  
 (13)回路: EV・PHEV回路用漏電遮断器 30AF  
 BC 2.5kA 15mA高速形 コード短絡保護機能付  
 (14)回路: IHクッキングヒーター用配線用遮断器

リミッター スペース (木板) (175x75)	主開閉器		IH用開閉器		分岐開閉器数				増回路 スペース	付属機器取付 スペース (木板)	分電盤 定格電流	60A	キャビネット仕様		日付	名称	面	担当		
	漏電遮断器	安全ブレーカ	安全ブレーカ	安全ブレーカ	安全ブレーカ	漏電遮断器	増回路	形式					材質	承認					検図	設計
-	3P2E (200V) 60A	2P2E (200V) 20A	2P1E 20A	2P2E 20A	2P2E 30A (200V) (IH用)	2P2E 20A (15mA・200V) (EV・PHEV用)	2	1	1	2	-	60A	形式	露出・半埋込兼用形	承認	検図	設計	製図	住宅用分電盤	MAG36142IC2EV
	GBU-63・1HEC	BC-2NA	BC-1NA	BC-2NA	BC-2NA	GBC-2NA						60A	材質	難燃性合成樹脂 (自己消火性)	承認	検図	設計	製図	住宅用分電盤	MAG36142IC2EV
												60A	色彩	マンセル 8GY9,7/0,2	テンパール工業株式会社					