

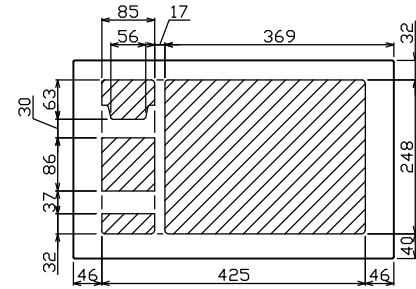

御納入先
様

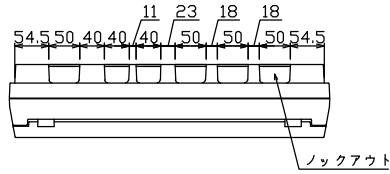

配線孔寸法図(//部開口)

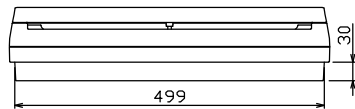
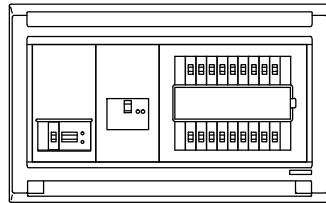
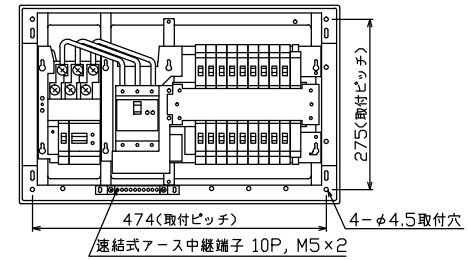
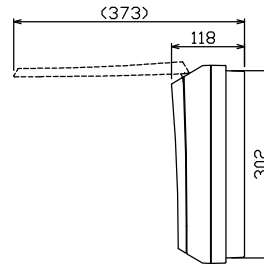
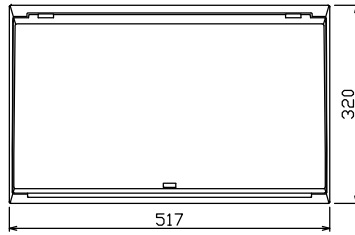

端子台：最大入線容量 38mm² 150A 端子ねじM8

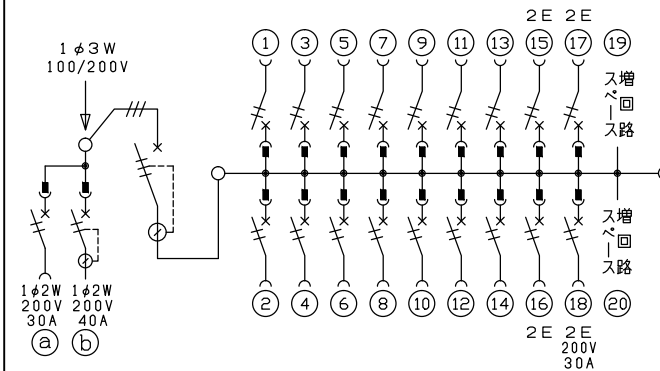

主幹) ELB 3P 60AF BC 5.0kA
30mA高速形 単3中性線欠相保護付

分岐) MCB 2P 30AF BC 2.5kA
コード短絡保護機能付

⑬回路：IHクッキングヒーター用配線用遮断器

⑭回路：エコキュート用配線用遮断器
(電気温水器用)

⑮回路：蓄熱暖房器用漏電遮断器

エコキュート用遮断器		暖房器用遮断器		主閉閉器		一次送り回路		分岐開閉器数			付属機器取付	分電盤定格	キャビネット仕様		日付	名称	面	担当		
安全ブレーカ	漏電遮断器	漏電遮断器	漏電遮断器	安全ブレーカ	安全ブレーカ	安全ブレーカ	増回路	安全ブレーカ	安全ブレーカ	安全ブレーカ	スペース	定格電流	形式	露出・半埋込兼用形	尺度	1/8 (A3基準)				
2P2E (200V)	2P2E (200V)	3P2E	PE A	2P1E 20A	2P2E 20A	2P2E 30A (200V) (IH用)	スペース	2P1E 20A	2P2E 20A	2P2E 30A (200V) (IH用)	(175×75)	60 A	材質	難燃性合成樹脂 (自己消火性)	承認	検図	設計	製図		
30 A	40 A	60 A	-	14	3	1	2	BC-1NA	BC-2NA	BC-2NA			色彩	マンセル 8GY9,7/0,2	近藤	羽生	吉	長力		
BC-2NA	GB-52NA	GBU-63:1HCC		BC-1NA	BC-2NA	BC-2NA									テンパール工業株式会社					
																名称	住宅用分電盤			
																図番	MAG36182IB3E4			
																品名	(エコキュート・IHクッキングヒーター・蓄熱暖房器用)			
																品番				