

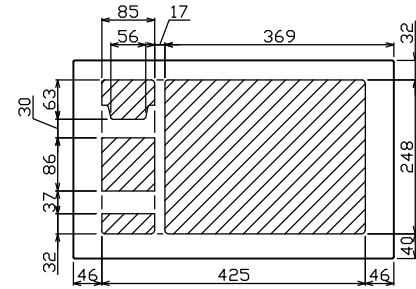

御納入先
様

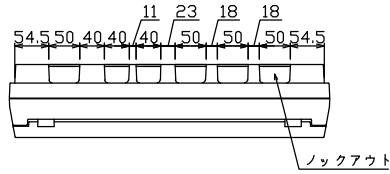

配線孔寸法図(//部開口)

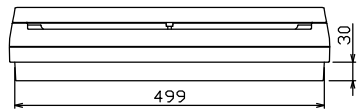
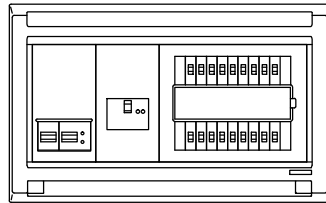
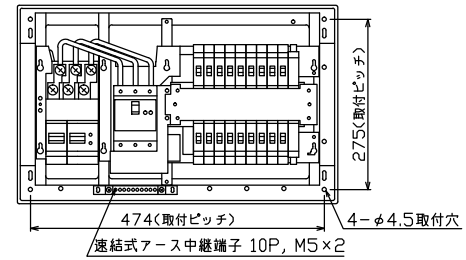
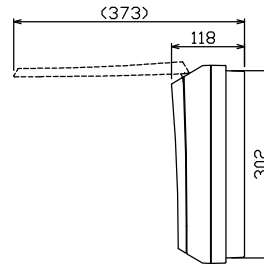
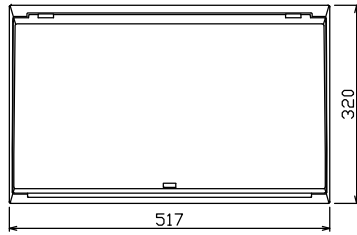

端子台：最大入線容量 38mm² 150A 端子ねじM8

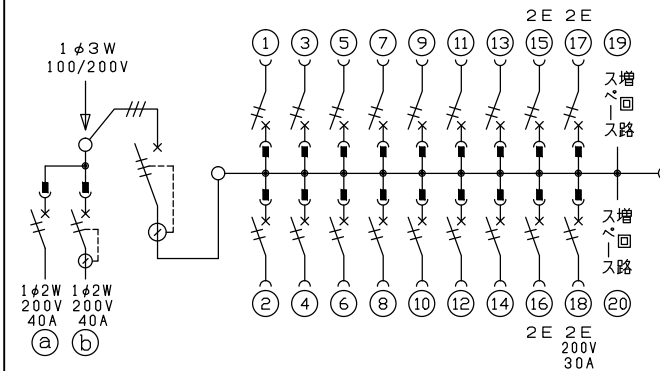

主幹) ELB 3P 60AF BC 5.0kA
30mA高速形 単3中性線欠相保護付

分岐) MCB 2P 30AF BC 2.5kA
ロード短絡保護機能付

⑬回路：IHクッキングヒーター用配線用遮断器

⑭回路：電気温水器用配線用遮断器

⑮回路：蓄熱暖房器用漏電遮断器

| 温水器用開閉器 | 暖房器用開閉器 | 主開閉器 | 一次送り回路 | 分岐開閉器数 | | | 増回路 スペース | 付属機器取付 スペース (175×75) | 分電盤定格 定格電流 | 60A | キャビネット仕様 | | 日付 | 名称 | 面 | 担当 |
|----------------|----------------|--------------------|--------|--------------|-------------|-----------------------------|-------------|----------------------------|---------------|-----|-----------|--------------------|-------------|---|---|----|
| 配線用遮断器 | 漏電遮断器 | 漏電遮断器 | 安全ブレーカ | 安全ブレーカ | 安全ブレーカ | 形式 | | | | | 露出・半埋込兼用形 | 承認 | | | | |
| 2P2E (200V) | 2P2E (200V) | 3P2E | P E A | 2P1E 20A | 2P2E 20A | 2P2E 30A (200V) (IH用) | 2 | - | | | 材質 | 難燃性合成樹脂 (自己消火性) | 近藤 羽生 吉 長力 | 住宅用分電盤 | | |
| 40A B-52NA | 40A GB-52NA | 60A GBU-63:1HCC | - | 14 BC-1NA | 3 BC-2NA | 1 BC-2NA | | | | | 色彩 | マンセル 8GY9,7/0,2 | テンパール工業株式会社 | MAG36182IB4E4 (電気温水器・IHクッキングヒーター・蓄熱暖房器用) | | |