

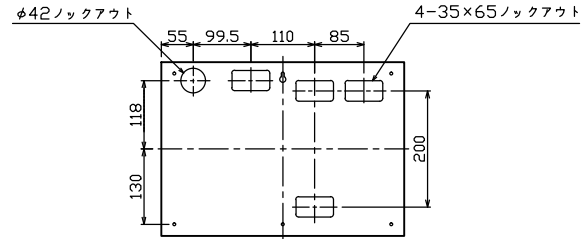

御納入先

様

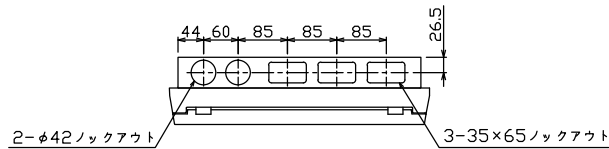

ケース底面ロックアウト図

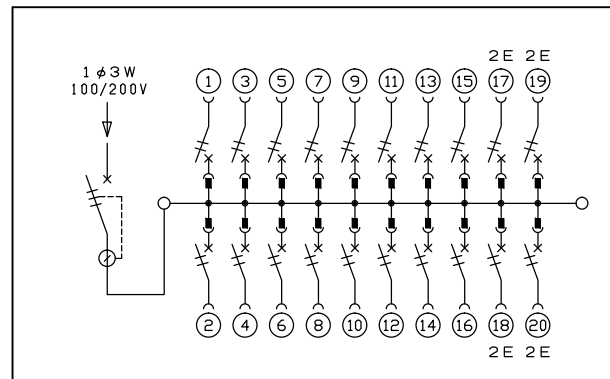
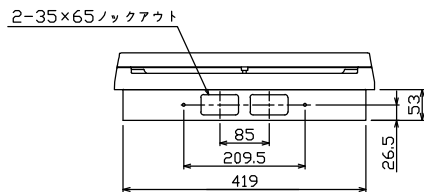
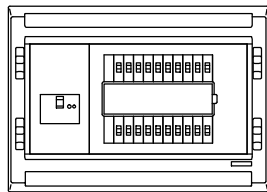
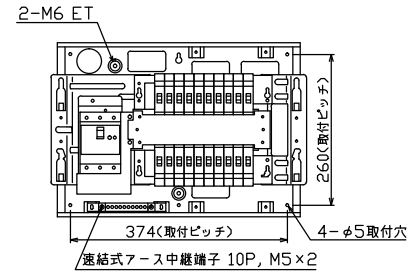
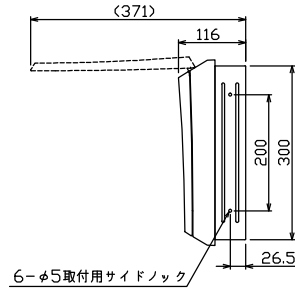
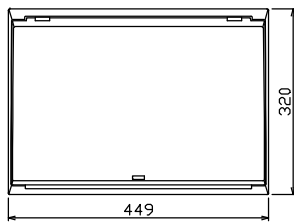

主幹) ELB 3P 60AF BC 5.0kA
30mA高速形 単3中性線欠相保護付

分岐) MCB 2P 30AF BC 2.5kA
コード短絡保護機能付

圧着端子: 14-6 付属

リミッター スペース (木板)	主閉閉器 漏電遮断器	一次送り回路 P E A	分岐開閉器数				付属機器取付 スペース (木板)	分電盤定格 定格電流	60A	キャビネット仕様(埋込形) 材質	ボックス 鋼板 1.2 カバー 難燃性合成樹脂 (自己消火性)	日付	名称	担当
(175×75)	3P2E	P E A	安全ブレーカ 2P1E 20A	安全ブレーカ 2P2E 20A	P E A	増回路 スペース	(175×75)		ボックス マンセル 7.3Y9.2/0.7 カバー マンセル 8GY9.7/0.2	色	承認	1/8 (A3基準)	番	面
-	60A	-	16	4	-	-	-						住宅用分電盤	
	8BU-63-1HEC		BC-1NA	BC-2NA									MAG3620F	

