

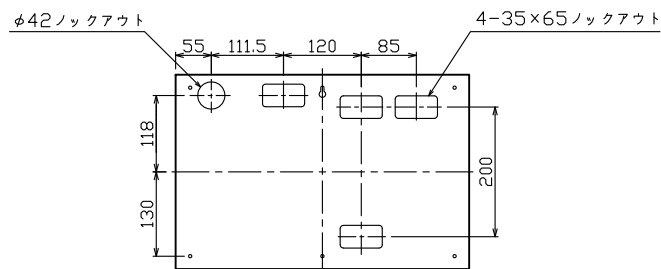

御納入先

様

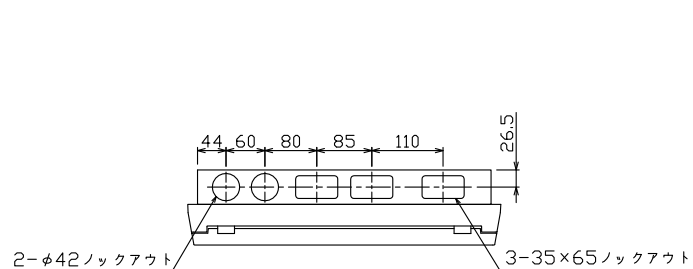

ケース底面ロックアウト図

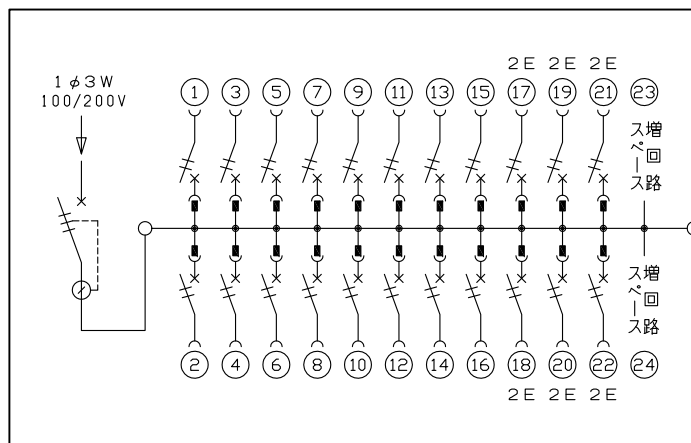
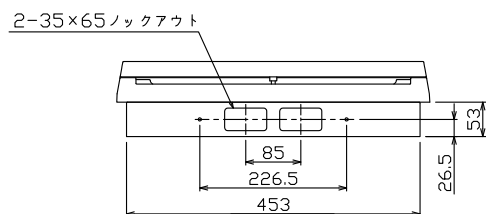
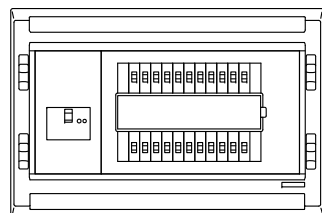
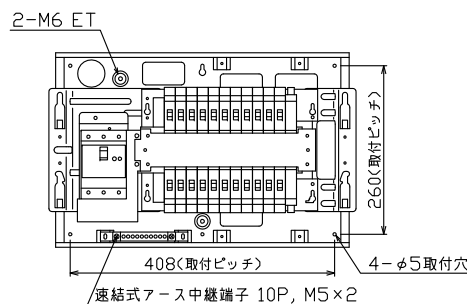
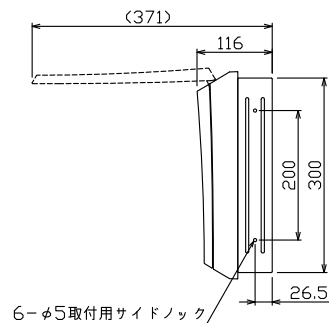
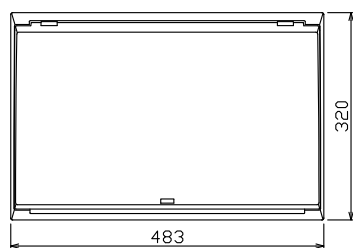

主幹) ELB 3P 60AF BC 5.0kA  
30mA高速形 単3中性線欠相保護付

分岐) MCB 2P 30AF BC 2.5kA  
コード短絡保護機能付

圧着端子: 14-6付属

リミッター スペース (木板) (175×75)	主開閉器 漏電遮断器 3P2E 60A GBU-63-1HEC	一次送り回路 P E A	分岐開閉器数 安全ブレーカ 2P1E 20A 2P2E 20A 16 BC-1NA			安全ブレーカ P E A 6 BC-2NA	増回路 スペース 2	付属機器取付 スペース (木板) (175×75)	分電盤定格 定格電流 60A	キャビネット仕様(埋込形) 材質 ボックス 鋼板 t1.2 カバー 難燃性合成樹脂 (自己消火性) 色彩 ボックス マンセル 7,3Y9,2/0,7 カバー マンセル 8GY9,7/0,2	日付 尺度 1/8 (A3基準) 承認 検図 設計 製図 近藤 羽生 吉川 長力 テンパール工業株式会社	名称 図番 品名 品番	面 住宅用分電盤 MAG36222F	担当
-----------------------------------	---	-----------------	--	--	--	--------------------------------	------------------	------------------------------------	----------------------	---	--	----------------------	--------------------------	----