

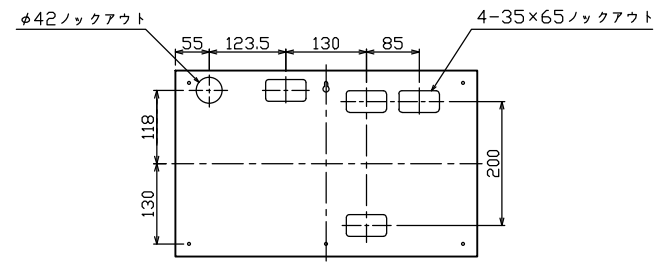

御納入先
様

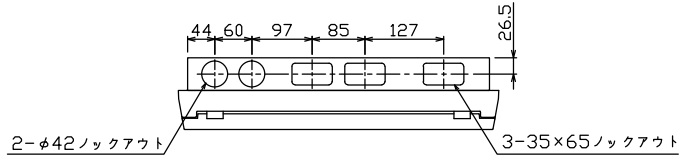

ケース底面ロックアウト図

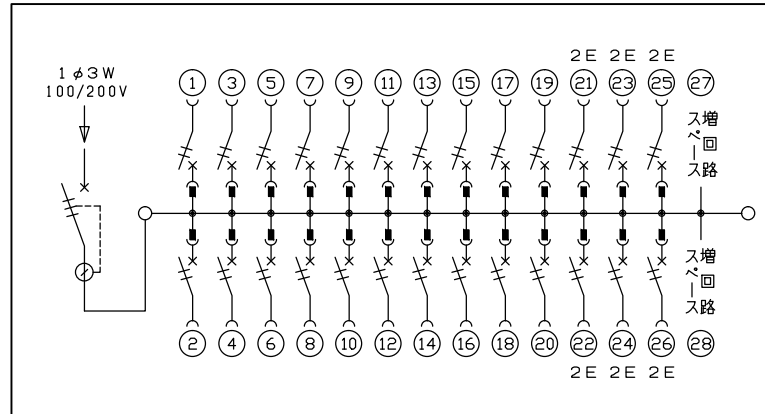
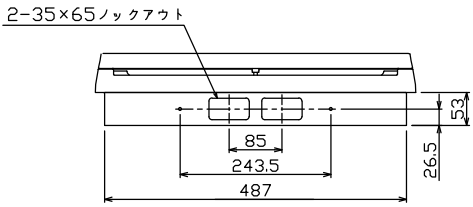
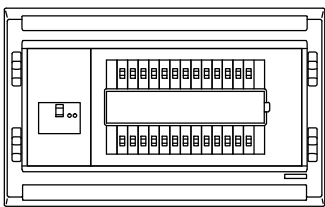
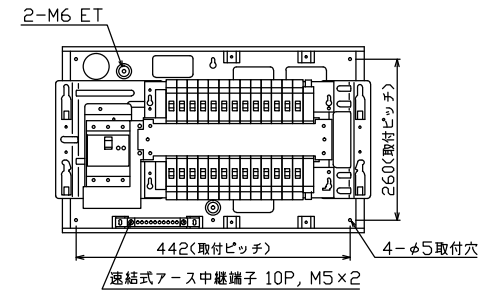
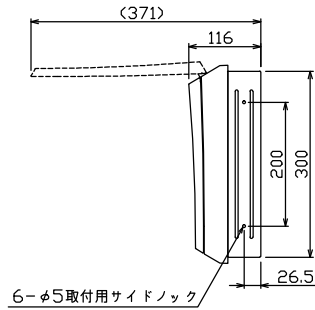
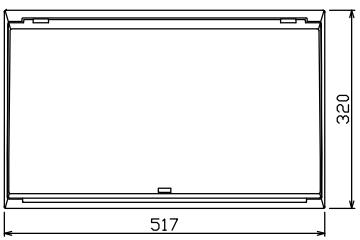

主幹) ELB 3P 60AF BC 5.0kA
30mA高速形 単3中性線欠相保護付
分岐) MCB 2P 30AF BC 2.5kA
コード短絡保護機能付
圧着端子: 14-6付属

| | | | | | | | | | | | | | | | | | |
|-----------------------------------|---|-----------------|----------|----------|-------|-------------|----------------------------|----------------------|---|-------------|------------|----|----|----|-----------|---|----|
| リミッター スペース (木板) (175×75) | 主開閉器 漏電遮断器 3P2E 60A GBU-63-1HCC | 一次送り回路 P E A | 分岐開閉器数 | | | 増回路 スペース | 付属機器取付 スペース (175×75) | 分電盤定格 定格電流 60A | キャビネット仕様(埋込形) 材質 ボックス 鋼板 t1.2 カバー 難燃性合成樹脂 (自己消火性) 色彩 ボックス マンゼル 7,3Y9,2/0,7 カバー マンゼル 8GY9,7/0,2 | 日付 | 承認 | 検図 | 設計 | 製図 | 名称 | 面 | 担当 |
| | | | 安全ブレーカ | 安全ブレーカ | | | | | | 尺度 | 1/8 (A3基準) | | | 図番 | | | |
| | | | 2P1E 20A | 2P2E 20A | P E A | | | | | 承認 | 検図 | 設計 | 製図 | 品名 | 住宅用分電盤 | | |
| | | | 20 | 6 | | 2 | | | | 承認 | 検図 | 設計 | 製図 | 品番 | MAG36262F | | |
| | | | BC-1NA | BC-2NA | | | | | | テンパール工業株式会社 | | | | | | | |