

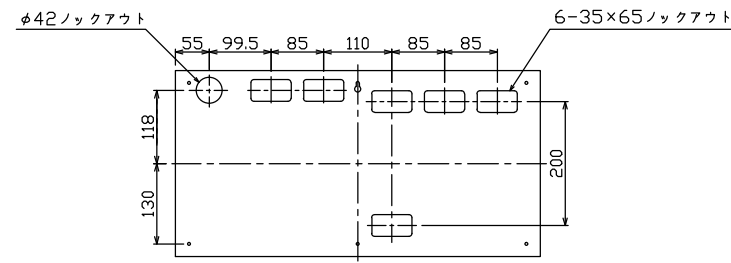

御納入先 \_\_\_\_\_ 様

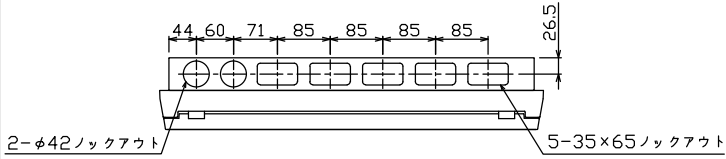

ケース底面ロックアウト図

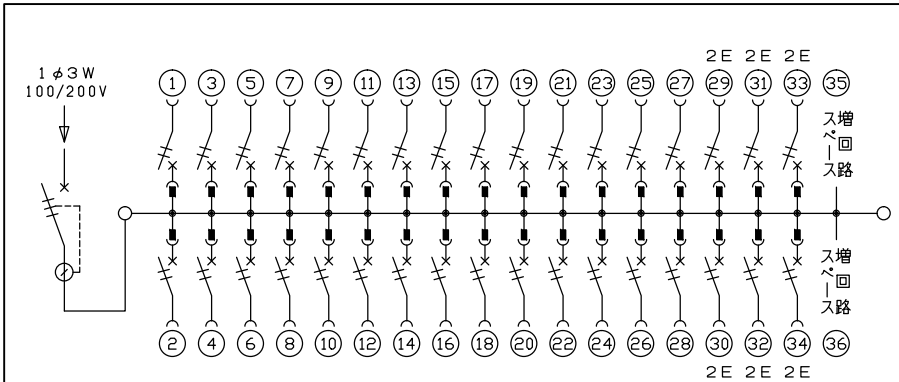
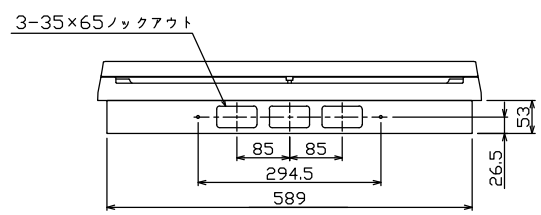
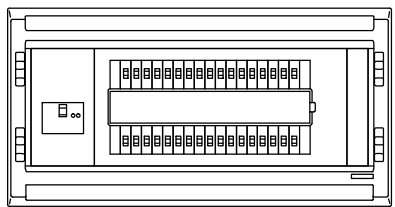
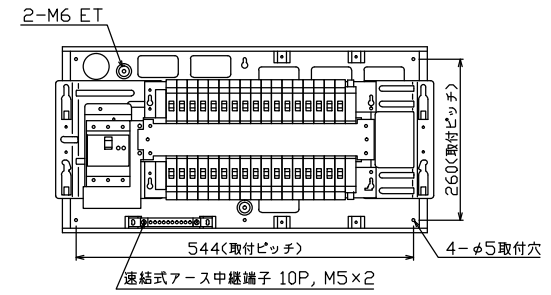
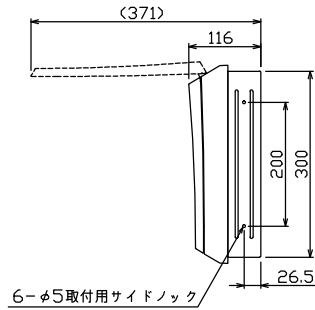
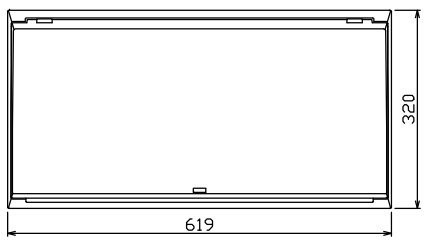

主幹) ELB 3P 60AF BC 5.0kA  
30mA高速形 単3中性線欠相保護付  
分岐) MCB 2P 30AF BC 2.5kA  
コード短絡保護機能付  
圧着端子: 14-6付属

リミッター スペース (木板) (175×75)	主閉閉器	一次送り回路	分岐開閉器数			付属機器取付 スペース (木板)	分電盤定格	キャビネット仕様(埋込形)	日付	名称	面	担当
	漏電遮断器		安全ブレーカ	安全ブレーカ	増回路 スペース	定格電流	材質 ボックス 鋼板 t1.2 カバー 難燃性合成樹脂 (自己消火性)	尺度 1/8 (A3基準)				
	3P2E	P E A	2P1E 20A	2P2E 20A	P E A	60 A	色彩 ボックス マンセル 7,3Y9,2/0,7 カバー マンセル 8GY9,7/0,2	承認 検図 設計 製図	図番	品名	品番	
	60 A	-	28	6	2			テンパール工業株式会社		住宅用分電盤	MAG36342F	
	GBU-63-1HC		BC-1NA	BC-2NA								