

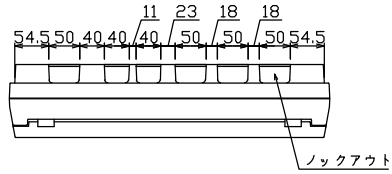

御納入先  
様

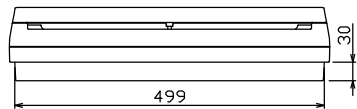

配線孔寸法図(//部開口)

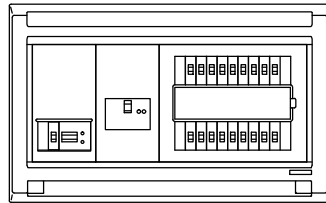
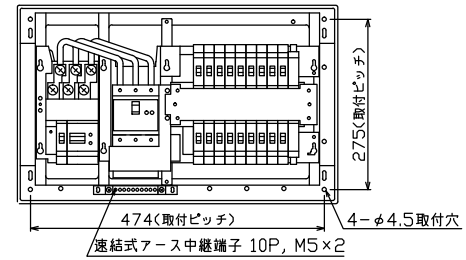
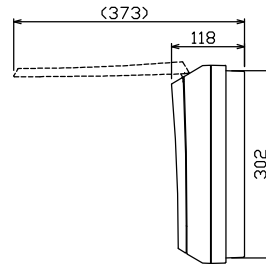
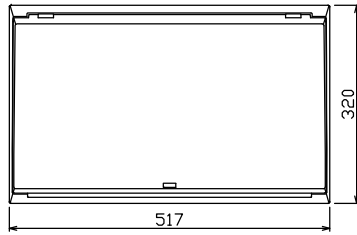

端子台：最大入線容量 38mm<sup>2</sup> 150A 端子ねじM8

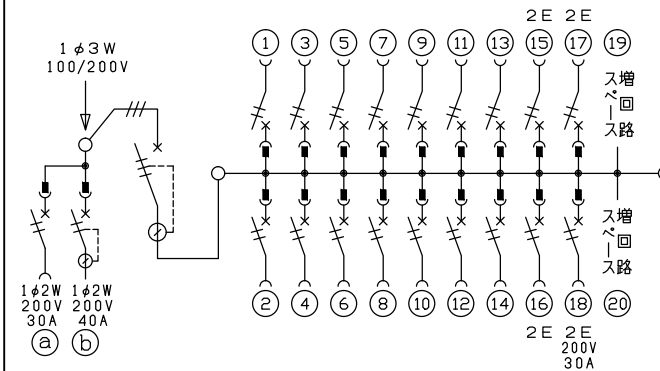

主幹) ELB 3P 75AF BC 5.0kA  
30mA高速形 単3中性線欠相保護付

分岐) MCB 2P 30AF BC 2.5kA  
コード短絡保護機能付

⑬回路：IHクッキングヒーター用配線用遮断器

⑭回路：エコキュート用配線用遮断器  
(電気温水器用)

⑮回路：蓄熱暖房器用漏電遮断器

エコキュート用遮断器		暖房器用遮断器		主閉閉器		一次送り回路		分岐開閉器数			付属機器取付スペース(木板)	分電盤定格	キャビネット仕様		日付	名称	面	担当					
安全ブレーカ	漏電遮断器	漏電遮断器	漏電遮断器	安全ブレーカ	安全ブレーカ	安全ブレーカ	増回路スペース	安全ブレーカ	安全ブレーカ	安全ブレーカ	増回路スペース	定格電流	形式	露出・半埋込兼用形	尺度	1/8 (A3基準)	承認	検図	設計	製図			
2P2E (200V)	2P2E (200V)	3P2E (200V)	PE A	2P1E 20A	2P2E 20A	2P2E 30A (200V) (IH用)	2	2P1E 20A	2P2E 20A	2P2E 30A (200V) (IH用)	(175×75)	100A	材質	難燃性合成樹脂 (自己消火性)	承認	検図	設計	製図	近藤	羽生	吉	長力	
30A	40A	75A	-	14	3	1	-	BC-1NA	BC-2NA	BC-2NA	-	色彩	マンセル 8GY9,7/0,2	テンパール工業株式会社				名称	住宅用分電盤	面	担当		
BC-2NA	GB-52NA	GBU-73:1HCC		BC-1NA	BC-2NA	BC-2NA																	
																品番	MAG37182IB3E4						
																品番	(エコキュート・IHクッキングヒーター・蓄熱暖房器用)						