

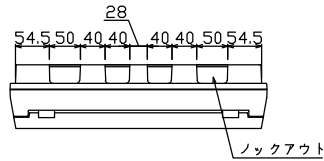

御納入先

様



ノックアウト

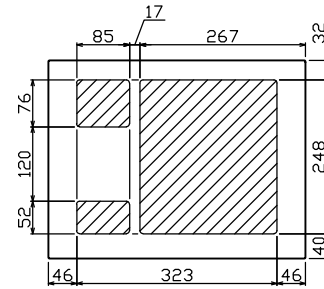
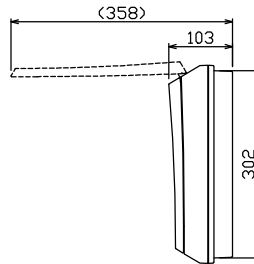
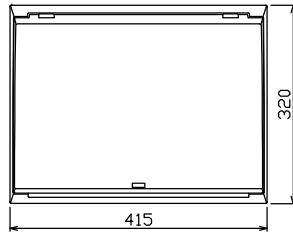

配線孔寸法図(//部開口)

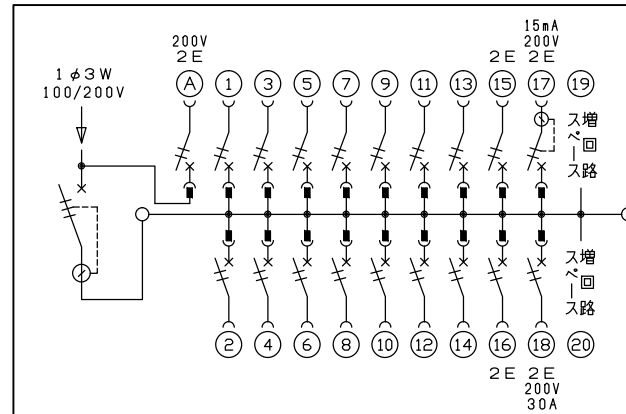
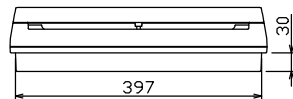
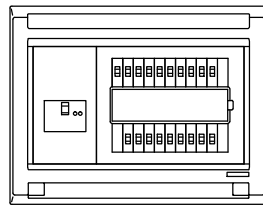
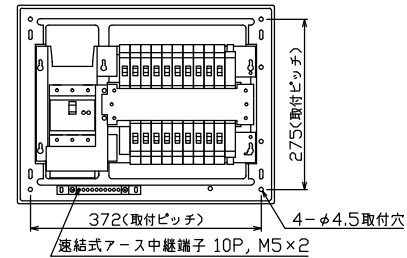

主幹) ELB 3P 75AF BC 5.0kA
30mA高速形 単3中性線欠相保護付

分岐) MCB 2P 30AF BC 2.5kA
コード短絡保護機能付

圧着端子: 38-8付属

①回路: エコキュート用配線用遮断器

⑰回路: EV・PHEV回路用漏電遮断器 30AF
BC 2.5kA 15mA高速形 コード短絡保護機能付

⑱回路: IHクッキングヒーター用配線用遮断器

リミッター スペース (木板)	主開閉器		IH用開閉器		分岐開閉器数				増回路 スペース	付属機器取付 スペース (木板)	分電盤定格		キャビネット仕様		日付	名称	面	担当						
	漏電遮断器	安全ブレーカ	安全ブレーカ	安全ブレーカ	安全ブレーカ	漏電遮断器	200V	200V			200V	200V	200V	100A					形式	露出・半埋込兼用形	承認	検図	設計	製図
(175×75)	3P2E	2P2E	2P1E 20A	2P2E 20A	2P2E 30A	2P2E 20A	(200V) (IH用)	(15mA・200V) (EV・PHEV用)	2	(175×75)	100A	材質	難燃性合成樹脂 (自己消火性)	色	マンセル 8GY9,7/0,2	承認	検図	設計	製図	図番	品名	住宅用分電盤	品番	MAG37182IC2EV (EV・PHEV回路付, IHキュート・IHクッキングヒーター用)