

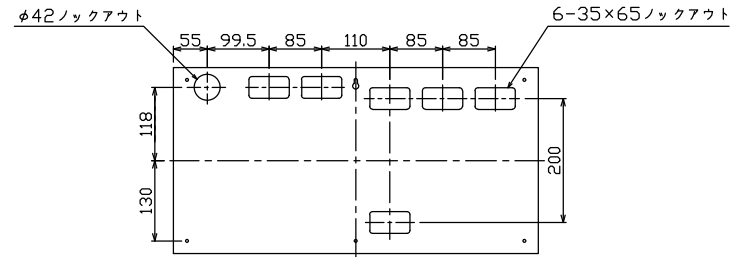

御納入先  
様

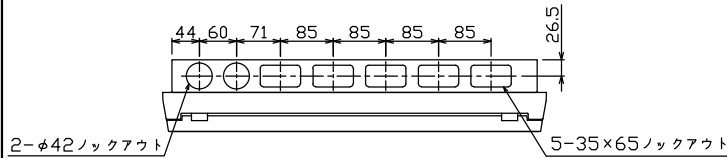

ケース底面ロックアウト図

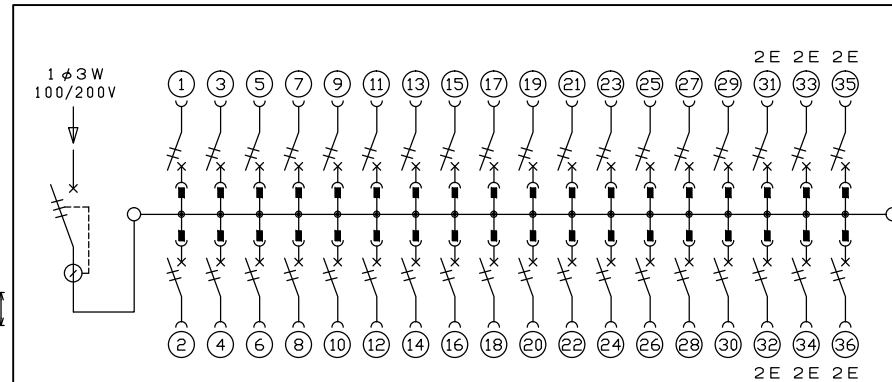
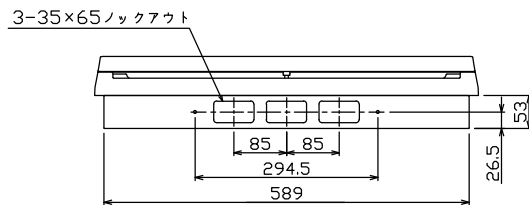
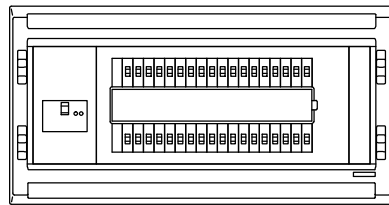
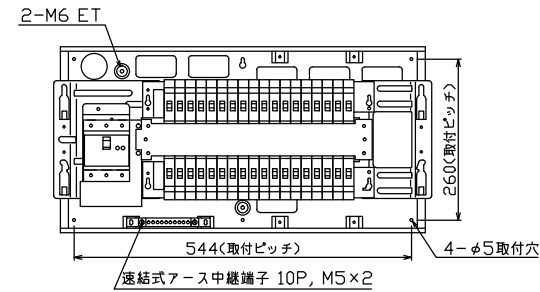
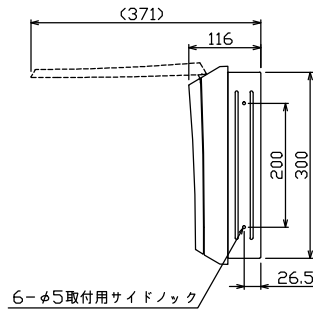
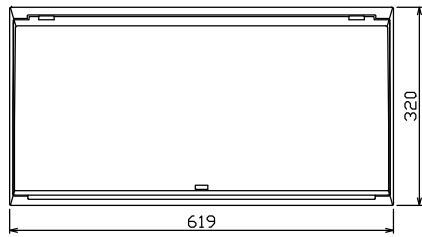

主幹) ELB 3P 75AF BC 5.0kA  
30mA高速形 単3中性線欠相保護付  
分岐) MCB 2P 30AF BC 2.5kA  
コード短絡保護機能付  
圧着端子: 22-8付属

リミッター スペース (木板) (175×75)	主閉閉器		一次送り回路		分岐開閉器数			付属機器取付 スペース (木板) (175×75)	分電盤定格 定格電流 100A	キャビネット仕様(埋込形) 材質 ボックス 鋼板 t1.2 カバー 難燃性合成樹脂 (自己消火性) 色彩 ボックス マンセル 7,3Y9,2/0,7 カバー マンセル 8GY9,7/0,2	日付				名称	面	担当	
	漏電遮断器 3P2E (175×75)	75A GBU-73-1HKC	P E A	安全ブレーカ 2P1E 20A	安全ブレーカ 2P2E 20A	P E A	増回路 スペース				承認	検図	設計	製図				
-	75A GBU-73-1HKC	-	30 BC-1NA	6 BC-2NA	-	-	-	-	-	-	1/8 (A3基準)	承認	検図	設計	製図	住宅用分電盤	MAG3736F	テンパール工業株式会社