

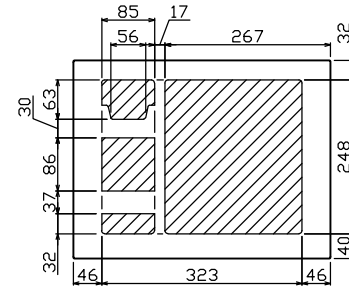

御納入先  
様

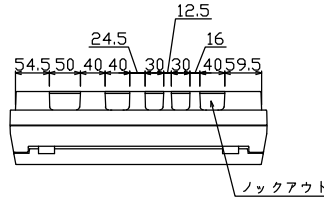

配線孔寸法図(//部開口)

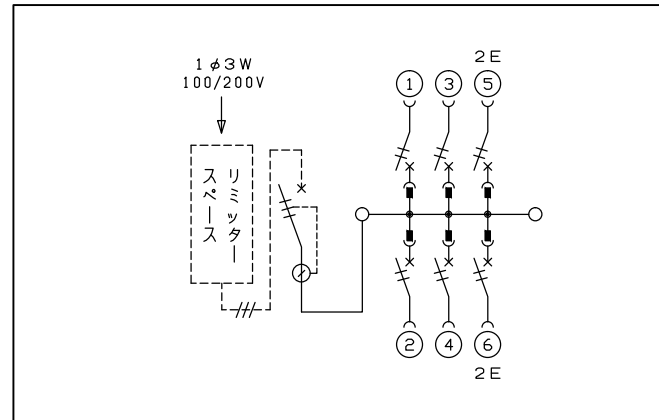
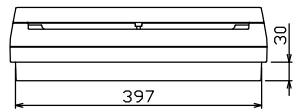
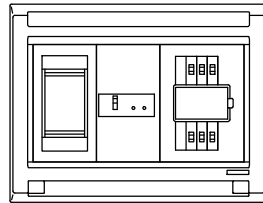
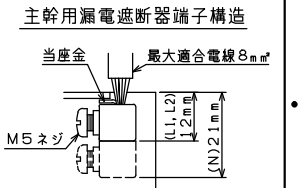
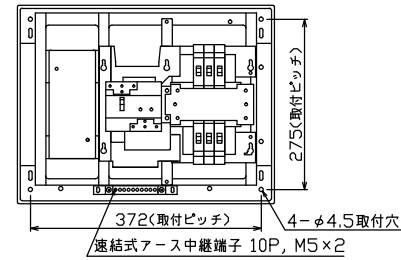
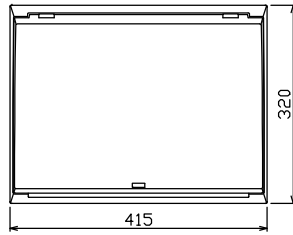

1φ3W リミッタースペース付  
(リミッター用電線 8mm<sup>2</sup> 同梱)  
主幹) ELB 3P 30AF BC 2.5kA  
30mA高速形 単3中性線欠相保護付  
分岐) MCB 2P 30AF BC 2.5kA  
コード短絡保護機能付

リミッター スペース (木板) (175×75) 有	主開閉器		分岐開閉器数				付属機器取付 スペース (木板) (175×75)	分電盤定格 定格電流 30A	キャビネット仕様		日付 承認 検図 設計 製図	名称 図番 品名 品番	面	担当
	漏電遮断器	一次送り回路	安全ブレーカ	安全ブレーカ	増回路 スペース	形式			材質	色彩				
	3P2E	PE A	2P1E 20A	2P2E 20A	PE A			形式	露出・半埋込兼用形			住宅用分電盤		
	30A	-	4	2				材質	難燃性合成樹脂 (自己消火性)			MALG3306		
	GBU-3-1HEA		BC-1NA	BC-2NA				色彩	マンセル 8GY9.7/0.2			MALG3306		