

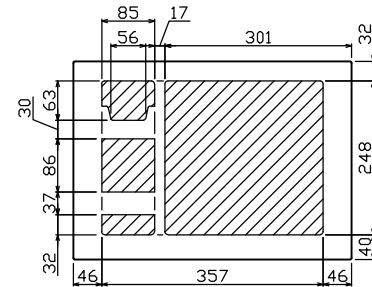

御納入先
様

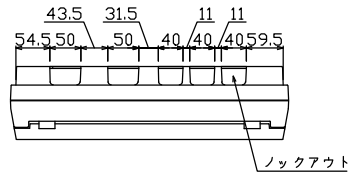

配線孔寸法図(斜線部開口)

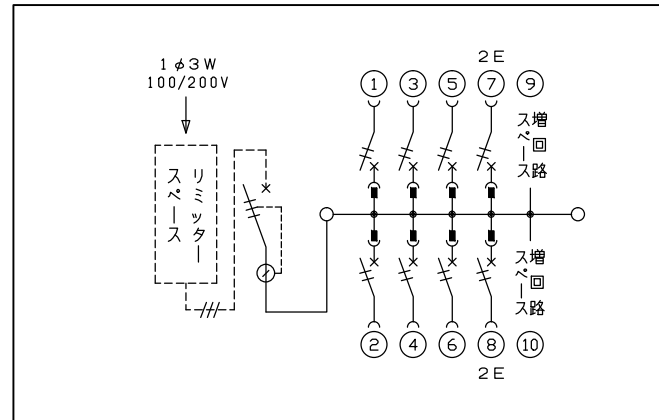
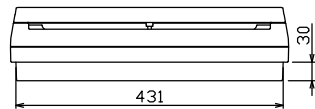
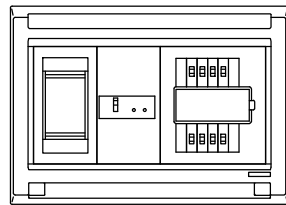
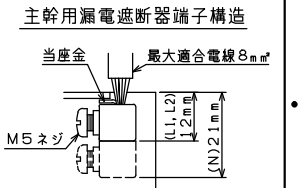
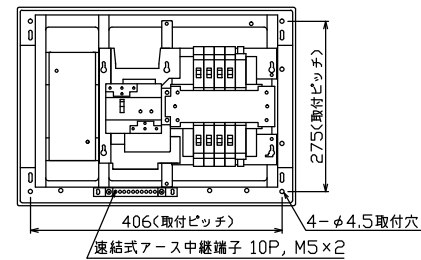
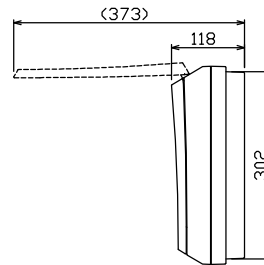
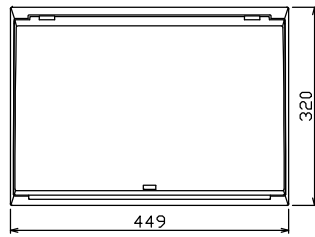

.1φ3W リミッタースペース付
(リミッター用電線 8mm² 同梱)
主幹 ELB 3P 30AF BC 2.5kA
30mA高速形 単3中性線欠相保護付
分岐 MCB 2P 30AF BC 2.5kA
コード短絡保護機能付

リミッター スペース (木板) (175×75) 有	主開閉器		分岐開閉器数				付属機器取付 スペース (木板) (175×75)	分電盤定格 定格電流 30A	キャビネット仕様		日付 1/8 (A3基準) 承認 検図 設計 製図	名称 住宅用分電盤	面	担当
	漏電遮断器	一次送り回路	安全ブレーカ	安全ブレーカ	増回路 スペース	増回路 スペース			形式	材質				
	3P2E	P E A	2P1E 20A	2P2E 20A	P E A	A		30A	露出・半埋込兼用形	難燃性合成樹脂 (自己消火性)	マンセル 8GY9,7/0,2	図番		
	30A	-	6	2		2						品名	住宅用分電盤	
	GBU-3-1HEA		BC-1NA	BC-2NA								品番	MALG33082	