

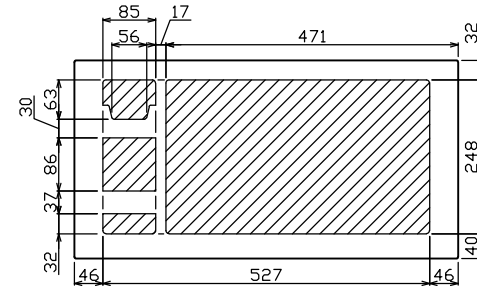

御納入先
様

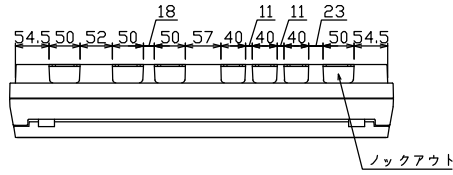

配線孔寸法図(//部開口)

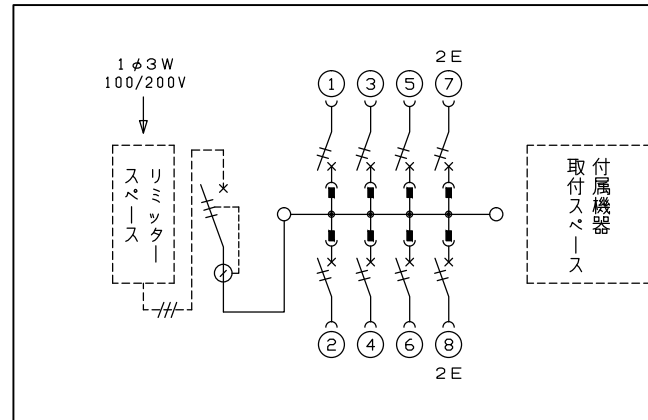
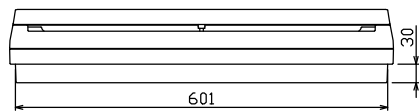
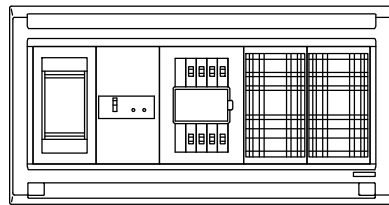
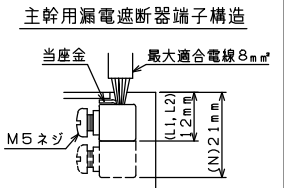
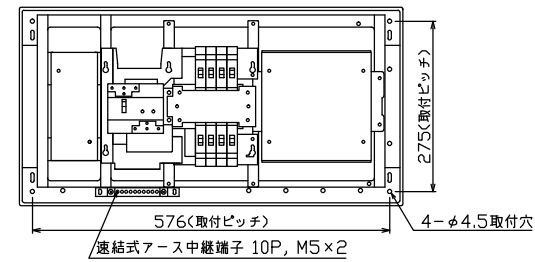
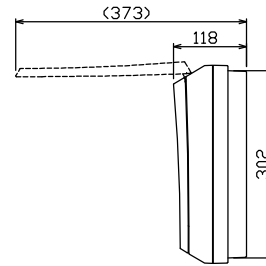
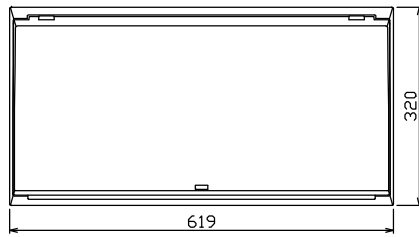

1φ3W リミッタースペース付
(リミッター用電線 8mm² 同梱)
主幹 ELB 3P 30AF BC 2.5kA
30mA高速形 単3中性線欠相保護付
分岐 MCB 2P 30AF BC 2.5kA
コード短絡保護機能付

| リミッター スペース (木板) (175×75) 有 | 主閉閉器 | | 分岐閉閉器数 | | | | 付属機器取付 スペース (木板) (175×177) 有 | 分電盤定格 | | キャビネット仕様 | | 日付 承認 検図 設計 製図 近藤 羽生 吉 長力 テンパール工業株式会社 | 名称 面 担当 | 図番 | 品名 住宅用分電盤 | 品番 MALG3308D |
|--|------------|--------|----------|----------|-------------|------|--|--------------|-----------------------|-----------------------|--|--|------------|----|--------------|-----------------|
| | 漏電遮断器 | 一次送り回路 | 安全ブレーカ | 安全ブレーカ | 増回路 スペース | 定格電流 | | 形式 | 材質 | 色彩 | | | | | | |
| | 3P2E | P E A | 2P1E 20A | 2P2E 20A | P E A | | 30 A | 形式 露出・半埋込兼用形 | 材質 難燃性合成樹脂 (自己消火性) | 色彩 マンセル 8GY9,7/0,2 | | | | | | |
| | 30 A | - | 6 | 2 | - | | | | | | | | | | | |
| | GBU-3-1HEA | | BC-1NA | BC-2NA | | | | | | | | | | | | |