

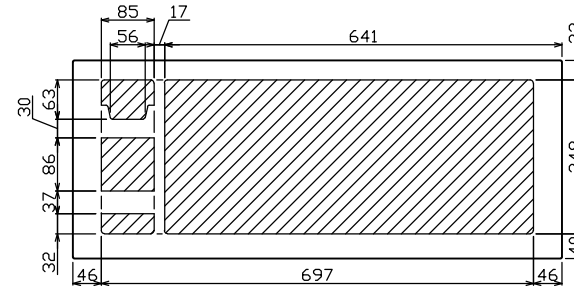

御納入先

様

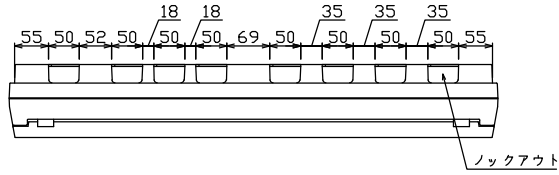

配線孔寸法図(//部開口)

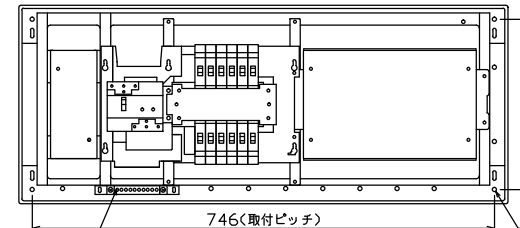
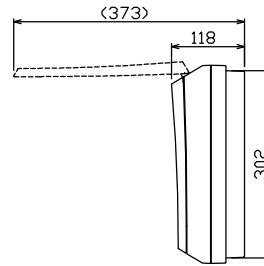
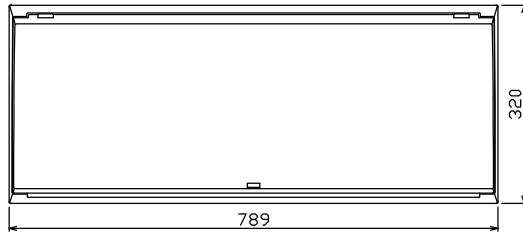

速結式アース中継端子 10P, M5×2

主幹用漏電遮断器端子構造

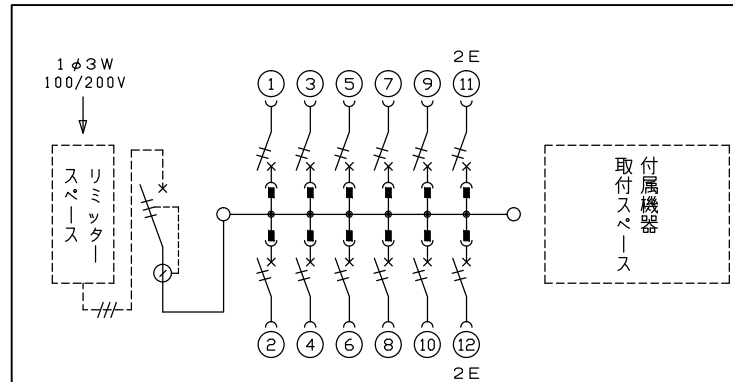
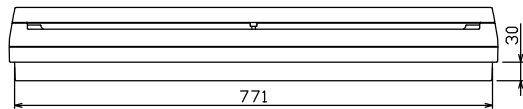
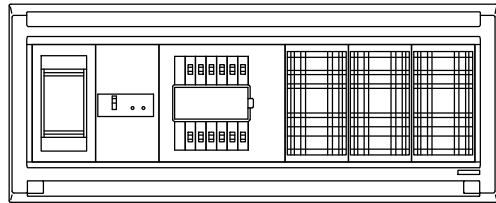
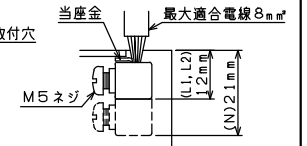

1φ3W リミッタースペース付  
(リミッター用電線 8mm<sup>2</sup> 同梱)  
主幹 ELB 3P 30AF BC 2.5kA  
30mA高速形 単3中性線欠相保護付  
分岐 MCB 2P 30AF BC 2.5kA  
コード短絡保護機能付

リミッター スペース (木板) (175×75)	主開閉器		一次送り回路			分岐開閉器数			付属機器取付 スペース (木板) (175×279)	分電盤定格		キャビネット仕様		日付	名称	面	担当
	漏電遮断器		安全ブレーカ	安全ブレーカ		増回路 スペース	定格電流	30 A		形式	露出・半埋込兼用形	承認	検図				
有	3P2E	P E A	2P1E 20A	2P2E 20A	P E A	-	30 A	30 A	形式	露出・半埋込兼用形	承認	検図	設計	製図	図番	品名	住宅用分電盤
	GBU-3-1HEA	-	10	2	-				材質	難燃性合成樹脂 (自己消火性)	近藤	羽生	吉	長力	品番	MALG3312W	
			BC-1NA	BC-2NA					色彩	マンセル 8GY9,7/0,2	テンパール工業株式会社			品番			