

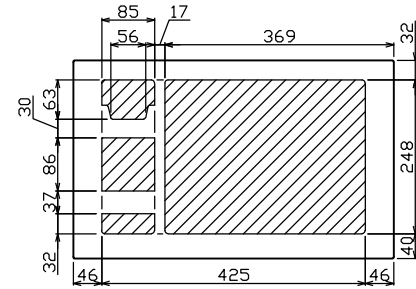

御納入先 \_\_\_\_\_ 様

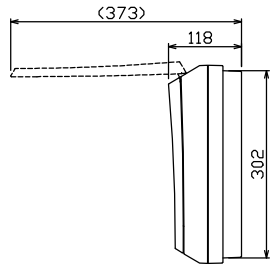

配線孔寸法図(//部開口)

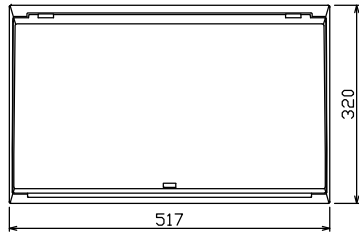
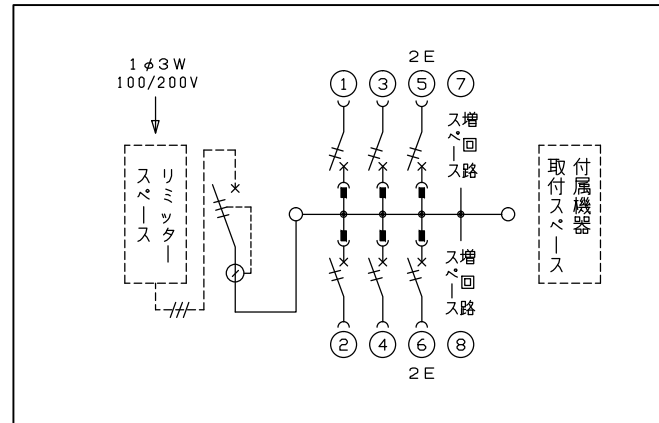
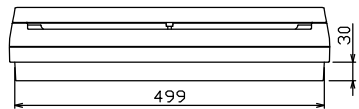
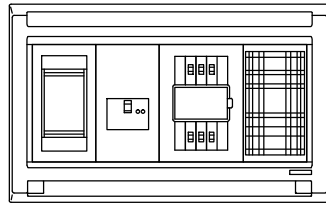
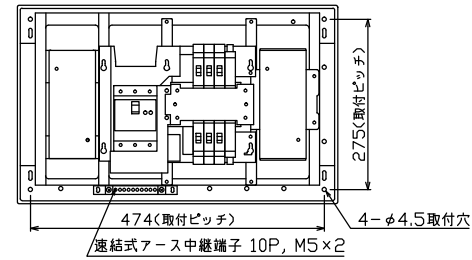

1φ3W リミッタースペース付  
(リミッター用電線14mm<sup>2</sup>同梱)  
主幹) ELB 3P 50AF BC 5.0kA  
30mA高速形 単3中性線欠相保護付  
分岐) MCB 2P 30AF BC 2.5kA  
コード短絡保護機能付

リミッター スペース (木板) (175×75) 有	主開閉器		分岐開閉器数				付属機器取付 スペース (木板) (175×75) 有	分電盤定格		キャビネット仕様		日付	名称	面	担当				
	漏電遮断器	一次送り回路	安全ブレーカ	安全ブレーカ	増回路 スペース	増回路 スペース		定格電流	60 A	形式	露出・半埋込兼用形					承認	検図	設計	製図
GBU-53-1HEC	3P2E	P E A	2P1E 20A	2P2E 20A	P E A	A	増回路 スペース	60 A	60 A	形式	露出・半埋込兼用形	承認	検図	設計	製図	名称	住宅用分電盤	面	担当
	40 A	-	4	2			2			材質	難燃性合成樹脂 (自己消火性)	近藤	羽生	吉	長力	品名	MALG34062P		
			BC-1NA	BC-2NA						色彩	マンセル 8GY9,7/0,2	テンパール工業株式会社				品番			