

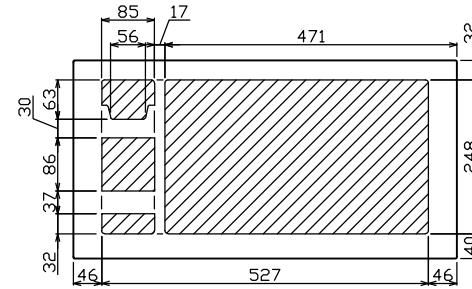

御納入先

様

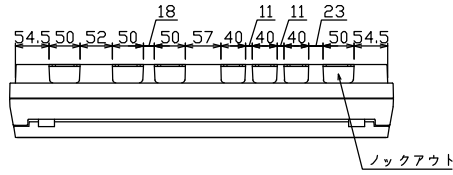

配線孔寸法図(//部開口)

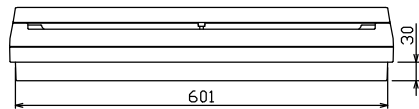
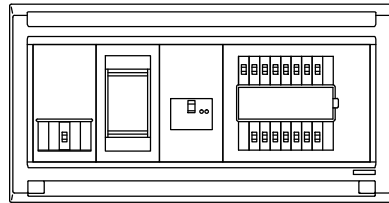
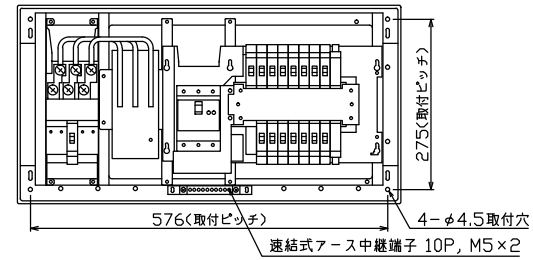
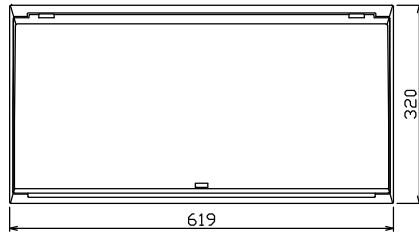

端子台：最大入線容量 38mm² 150A 端子ねじM8

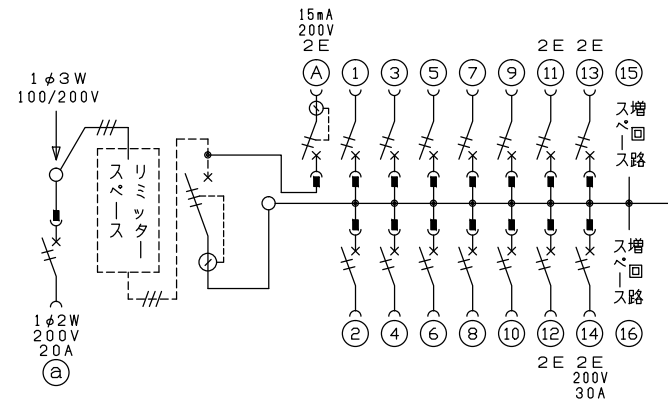

1φ3W リミッタースペース付
(リミッター用電線14mm²同梱)
主幹) ELB 3P 50AF BC 5.0kA
30mA高速形 単3中性線欠相保護付
分岐) MCB 2P 30AF BC 2.5kA
コード短絡保護機能付
②回路：エコキュート用配線用遮断器
①回路：EV・PHEV回路用漏電遮断器 30AF
BC 2.5kA 15mA高速形 コード短絡保護機能付
⑭回路：IHクッキングヒーター用配線用遮断器

エコキュート用遮断器		主閉閉器		分岐開閉器数			付属機器取付スペース (175×75)	分電盤定格 定格電流 60A	キャビネット仕様		日付	名称	面	担当			
安全ブレーカ 2P2E (200V)	リミッター スペース (木板) (175×75)	漏電遮断器 3P2E	EV・PHEV用漏電遮断器 2P2E (15mA・200V) (EV・PHEV用)	安全ブレーカ 2P1E 20A	安全ブレーカ 2P2E 20A	安全ブレーカ 2P2E 30A (200V) (IH用)			増回路 スペース	形式					材質	承認	検図
20A	有	40A	20A	10	3	1	2	—	露出・半埋込兼用形	難燃性合成樹脂 (自己消火性)	近藤	羽生	吉	長力	住宅用分電盤	MALG34142IB2EV1	(EV・PHEV回路付, エコキュート・IHクッキングヒーター用)