

御納入先

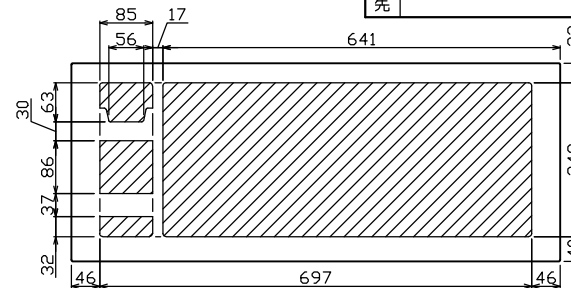

配線孔寸法図(//部開口)

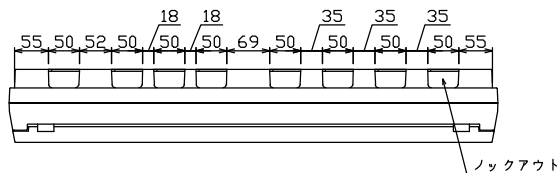
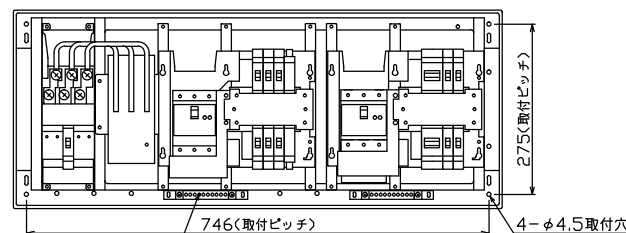
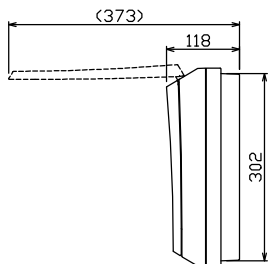
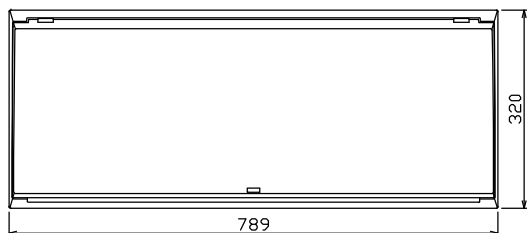

速結式アース中継端子 10P, M5×2(2個取付)

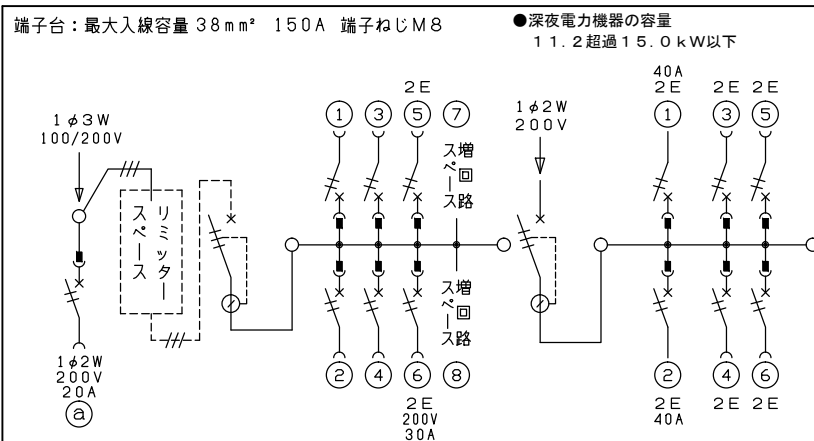
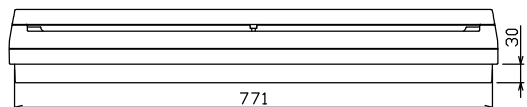
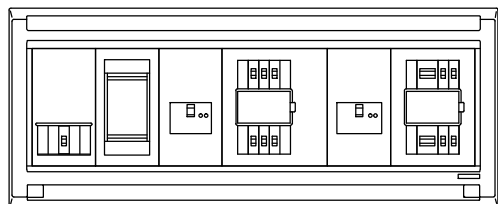

- 【電灯回路】
 .1φ3W リミッタースペース付
 (リミッター用電線14mm²同梱)
 主幹) ELB 3P 50AF BC 5.0kA
 30mA高速形 単3中性線欠相保護付
 分岐) MCB 2P 30AF BC 2.5kA
 コード短絡保護機能付
 ⑥回路: IHクッキングヒーター用配線用遮断器
 ②回路: エコキュート用配線用遮断器
- 【蓄熱回路】
 主幹) ELB 2P 100AF BC 5.0kA
 30mA高速形
 分岐) ・MCB 2P 30AF BC 2.5kA
 コード短絡保護機能付
 ・MCB 2P 50AF BC 2.5kA
 圧着端子: 38-8付属

温水器回路		電灯回路					蓄熱回路			キャビネット仕様(露出・半埋込兼用形)		日付	名称	面	担当				
エコキュート開閉器	リミッター	主開閉器	分岐	開閉器数	増回路	相線式	主開閉器	分岐開閉器数	相線式	材質	難燃性合成樹脂(自己消火性)	承認	検査	設計	製図	図番	品名	品番	
安全ブレーカ	スペース	漏電遮断器	安全ブレーカ	安全ブレーカ	安全ブレーカ	1φ3W	漏電遮断器	安全ブレーカ	安全ブレーカ	1φ2W	マンセル	1/8(A3基準)	承認	検査	設計				製図
(200V)	(175×75)	3P2E	2P1E 20A	2P2E 20A	2P2E 30A	分電盤定格	(中置不使用)	(200V)	(200V)	分電盤定格	8GY9.7/0.2	承認	検査	設計	製図	住宅用分電盤	MALG35062IB2G2106	テンパール工業株式会社	
20A	有	50A	4	1	(1用)	60A	100A	2	4	100A		承認	検査	設計	製図				住宅用分電盤
BC-2NA		GBU-53-1HEC	BC-1NA	BC-2NA	BC-2NA		GB-103KC	B-52NA	BC-2NA			承認	検査	設計	製図	住宅用分電盤	MALG35062IB2G2106	テンパール工業株式会社	