

御納入先

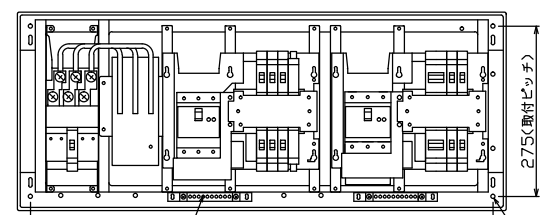

速結式アース中継端子 10P, M5×2(2個取付)

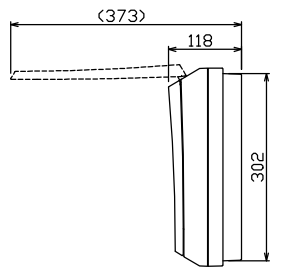
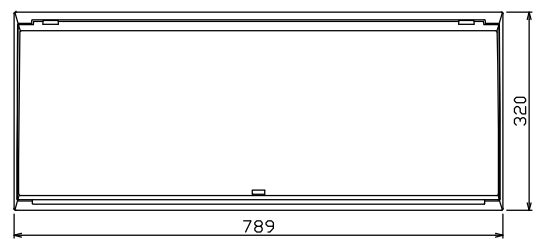
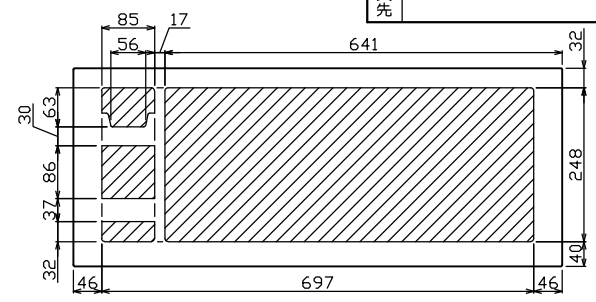
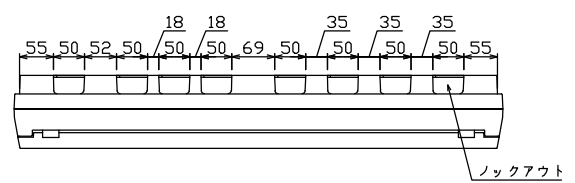
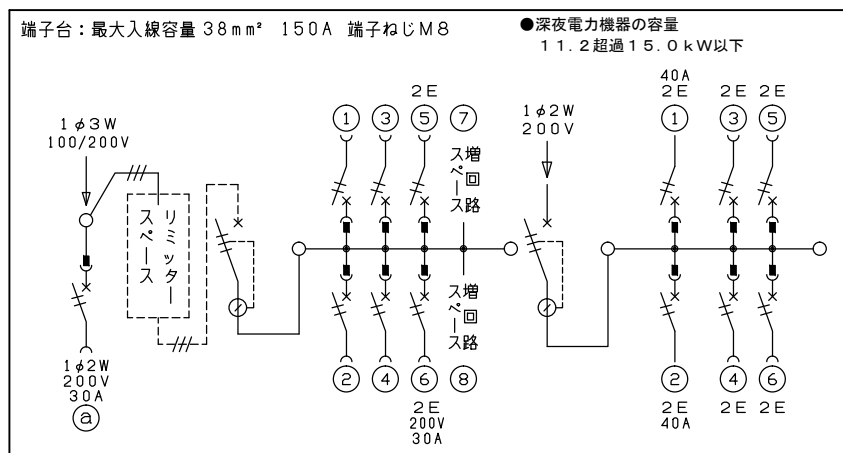
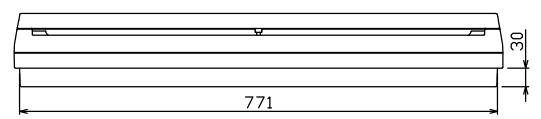
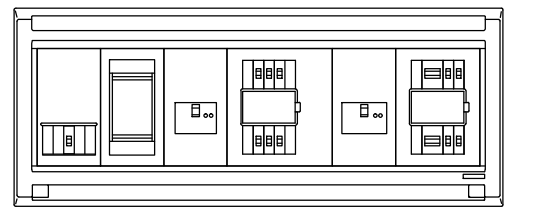

【電灯回路】  
 1φ3W リミッタースペース付  
 (リミッター用電線14mm<sup>2</sup>同梱)  
 主幹) ELB 3P 50AF BC 5.0kA  
 30mA高速形 単3中性線欠相保護付  
 分岐) MCB 2P 30AF BC 2.5kA  
 コード短絡保護機能付  
 ⑥回路: IHクッキングヒーター用配線用遮断器  
 ②回路: エコキュート用配線用遮断器

【蓄熱回路】  
 主幹) ELB 2P 100AF BC 5.0kA  
 30mA高速形  
 分岐) ・MCB 2P 30AF BC 2.5kA  
 コード短絡保護機能付  
 ・MCB 2P 50AF BC 2.5kA  
 圧着端子: 38-8付属

温水器回路		電灯回路					蓄熱回路			キャビネット仕様(露出・半埋込兼用形)		日付	名称	面	担当		
リモキター開閉器	リミッタースペース(木板)	主開閉器	分岐	開閉器数	増回路	相線式	主開閉器	分岐開閉器数	相線式	材質	難燃性合成樹脂(自己消火性)	承認				検図	設計
2P2E (200V)	(175×75)	3P2E	2P1E 20A	2P2E 20A	2P2E 30A	1φ3W	3P3E	2P2E 40A	2P2E 20A	1φ2W	マンセル 8GY9.7/0.2	日本	中	吉	長		
30A	有	50A	4	1	(200V) (IH用) 1	分電盤定格 60A	(中置不使用) 100A	(200V) 2	(200V) 4	100A							
BC-2NA		GBU-53-IHEC	BC-1NA	BC-2NA	BC-2NA		GB-103KC	B-52NA	BC-2NA								

住宅用分電盤  
 MALG35062IB3G2106  
 (エコキュート・IHクッキングヒーター用・蓄熱暖房器(別系統)用)

テンパール工業株式会社