

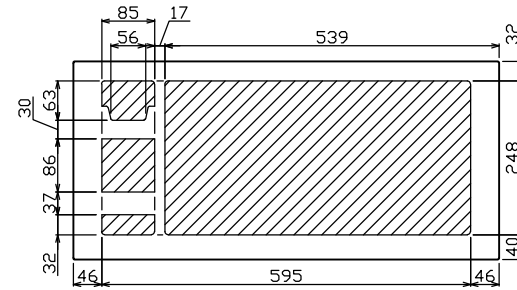

御納入先

様

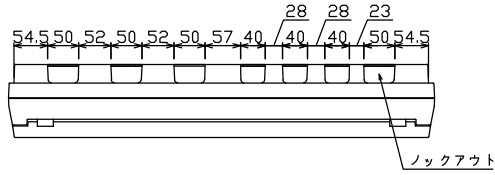

配線孔寸法図(//部開口)

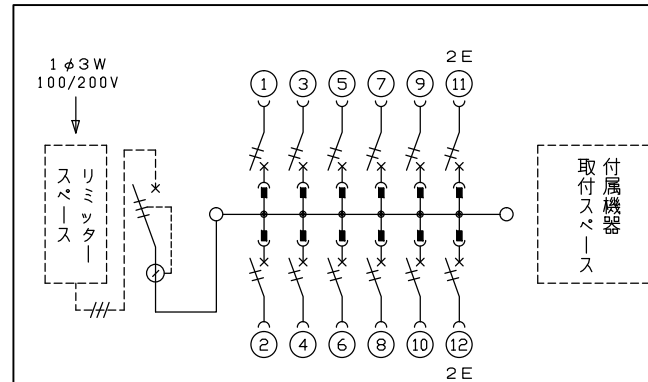
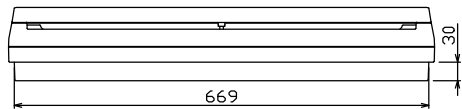
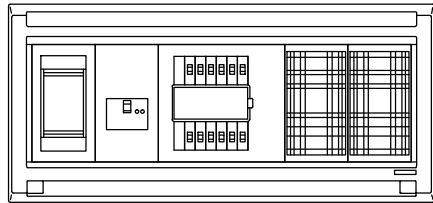
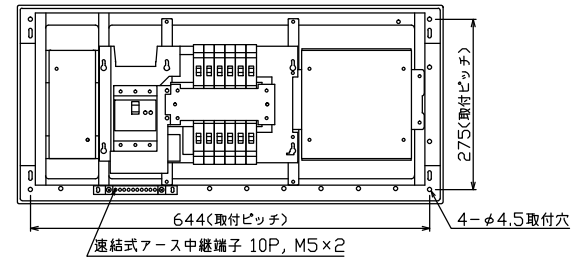
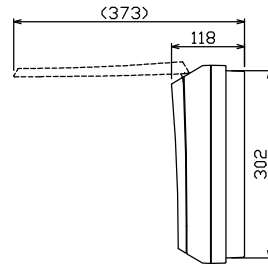
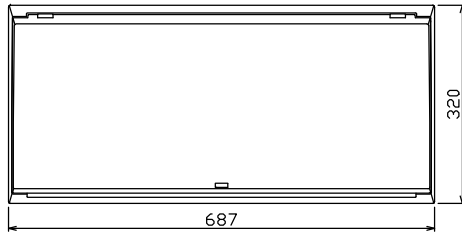

1φ3W リミッタースペース付
(リミッター用電線14mm²同梱)
主幹 ELB 3P 50AF BC 5.0kA
30mA高速形 単3中性線欠相保護付
分岐 MCB 2P 30AF BC 2.5kA
コード短絡保護機能付

リミッター スペース (木板) (175×75) 有	主開閉器		一次送り回路			分岐開閉器数			付属機器取付 スペース (木板) (175×177) 有	分電盤定格		キャビネット仕様		日付		名称	面	担当						
	漏電遮断器	3P2E	P E A	安全ブレーカ	安全ブレーカ	増回路 スペース	増回路 スペース	増回路 スペース		定格電流	60 A	形式	露出・半埋込兼用形	尺度	1/8 (A3基準)				承認	検図	設計	製図		
	GBU-53-1HEC	50 A	-	2P1E 20A	2P2E 20A	P E A	10	2	-				材質	難燃性合成樹脂 (自己消火性)					図番		品名	住宅用分電盤	品番	MALG3512D
															テンパール工業株式会社									