

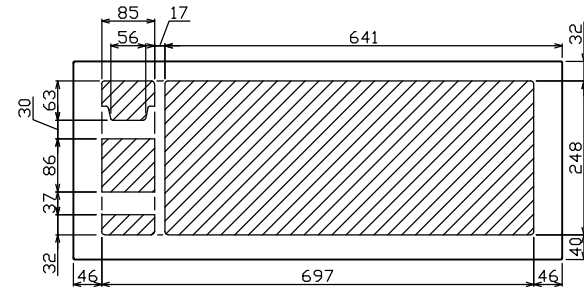

御納入先 _____ 様

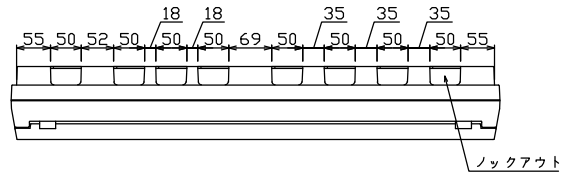

配線孔寸法図(//部開口)

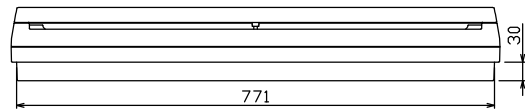
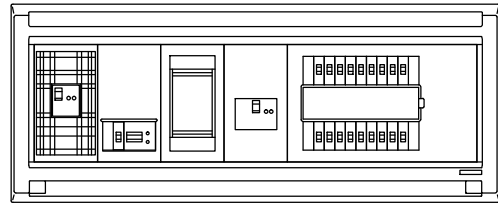
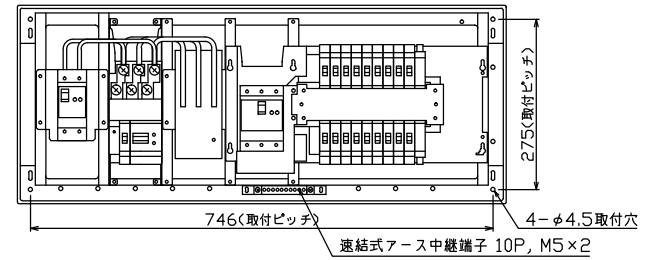
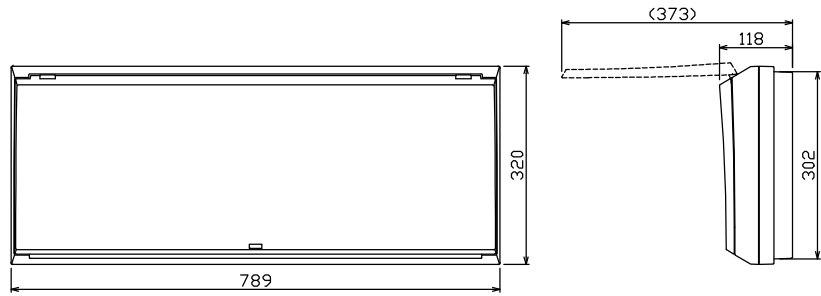

端子台：最大入線容量 38mm² 150A 端子ねじM8

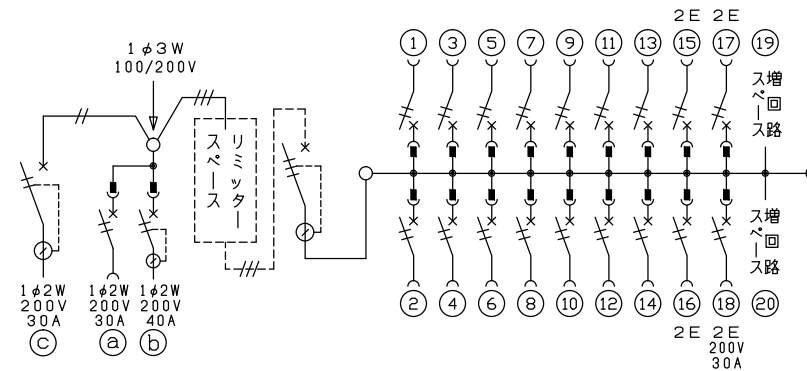

- .1φ3W リミッタースペース付
(リミッター用電線 14mm² 同梱)
- 主幹 ELB 3P 50AF BC 5.0kA
30mA高速形 単3中性線欠相保護付
- 分岐 MCB 2P 30AF BC 2.5kA
コード短絡保護機能付
- ⑱回路：IHクッキングヒーター用配線用遮断器
- ①回路：エコキュート用配線用遮断器
(電気温水器用)
- ②回路：蓄熱暖房器用漏電遮断器
- ③回路：蓄熱暖房器用漏電遮断器

暖房器用開閉器	エコキュート用開閉器	暖房器用開閉器	リミッター スペース (木板)	主開閉器 漏電遮断器	一次送り回路	分岐開閉器数			付属機器取付 スペース (木板)	分電盤定格	キャビネット仕様	日付	名称	面	担当
漏電遮断器	安全ブレーカ	漏電遮断器				安全ブレーカ	安全ブレーカ	安全ブレーカ	増回路 スペース	定格電流	形式	承認	図番		
2P2E (200V) 30A	2P2E (200V) 30A	2P2E (200V) 40A	有	3P2E 50A	P E A	2P1E 20A	2P2E 20A	2P2E 30A (1H用)	2	60A	露出・半埋込兼用形	1/8 (A3基準)	MALG35182IB3E34		
GB-32EC	BC-2NA	GB-52NA		GBU-53-1HC		BC-1NA	BC-2NA	BC-2NA			材質 難燃性合成樹脂 (自己消火性)	検査 設計 製造	品名 住宅用分電盤		
											色彩 マンセル 8GY9,7/0,2	テンパール工業株式会社	品番 MALG35182IB3E34 (エコキュート・IHクッキングヒーター・蓄熱暖房器用)		