

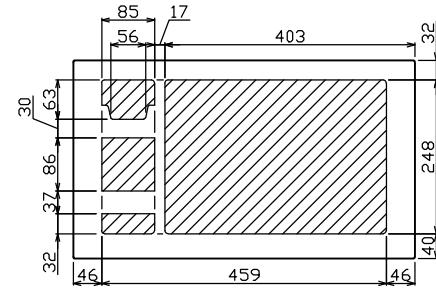

御納入先
様

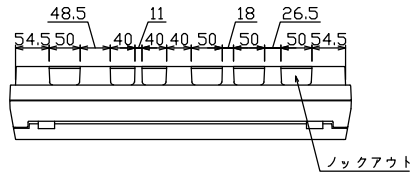

配線孔寸法図(斜線部開口)

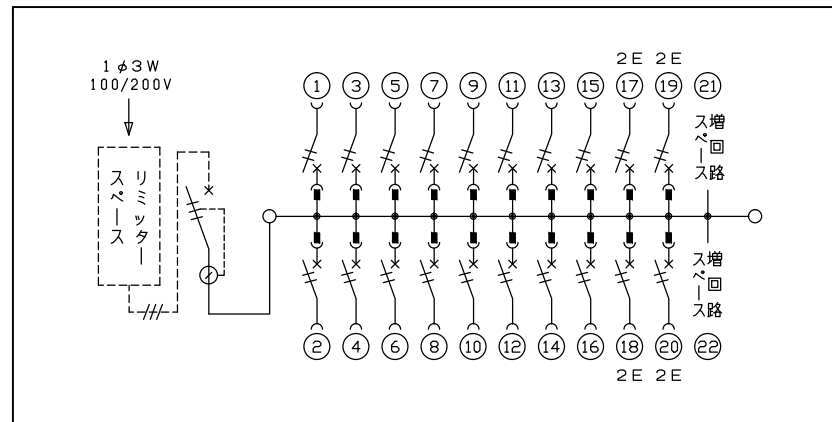
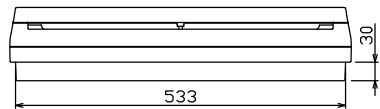
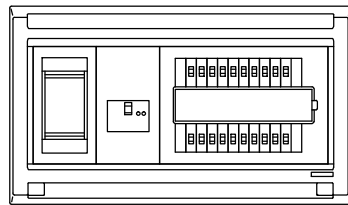
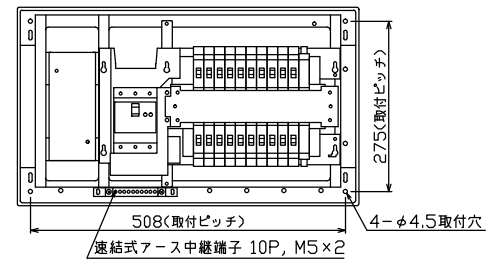
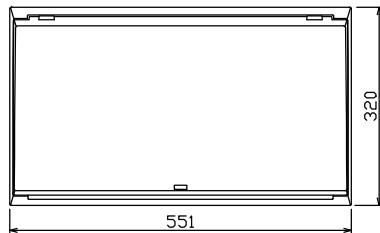

1φ3W リミッタースペース付
(リミッター用電線14mm²同梱)
主幹) ELB 3P 50AF BC 5.0kA
30mA高速形 単3中性線欠相保護付
分岐) MCB 2P 30AF BC 2.5kA
コード短絡保護機能付

リミッター スペース (木板) (175×75) 有	主閉閉器		分岐閉閉器数				付属機器取付 スペース (木板) (175×75)	分電盤定格		キャビネット仕様		日付		名称	面	担当			
	漏電遮断器	一次送り回路	安全ブレーカ	安全ブレーカ	増回路 スペース	定格電流		60A	形式	露出・半埋込兼用形	承認	1/8 (A3基準)	検図				設計	製図	
	3P2E	P E A	2P1E 20A	2P2E 20A	P E A					材質	難燃性合成樹脂 (自己消火性)	近藤	羽生	吉	長力	図番			
	50A	-	16	4		2				色彩	マンセル 8GY9,7/0,2	テンパール工業株式会社				品名	住宅用分電盤		
	GBU-53:1HC		BC-1NA	BC-2NA												品番	MALG35202		