

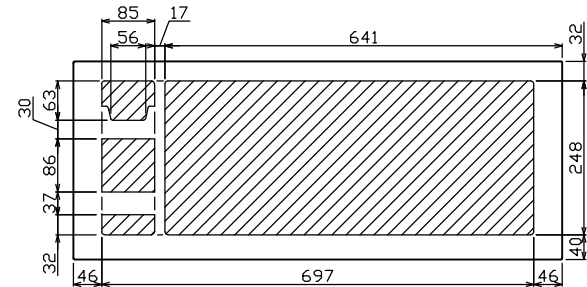

御納入先 \_\_\_\_\_ 様

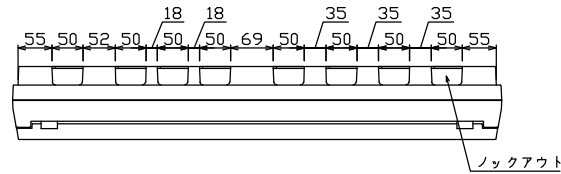

配線孔寸法図(//部開口)

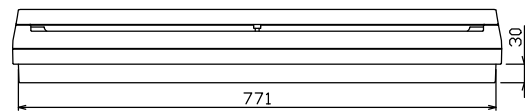
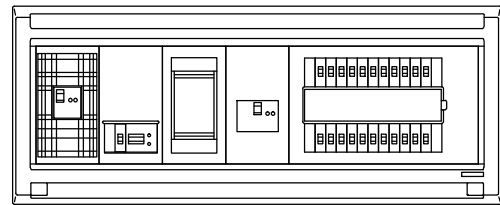
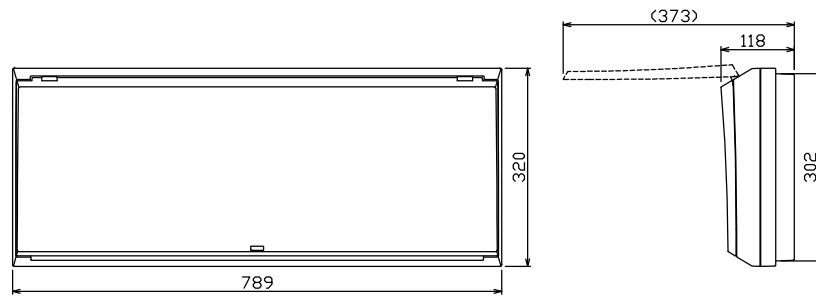
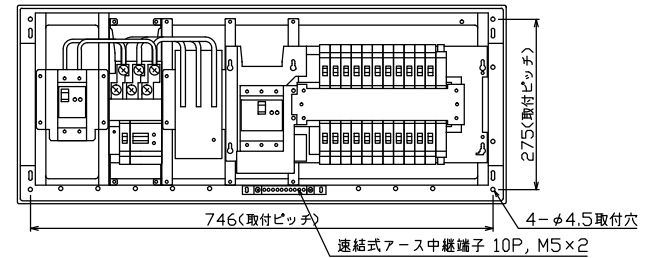

端子台：最大入線容量 38mm<sup>2</sup> 150A 端子ねじM8

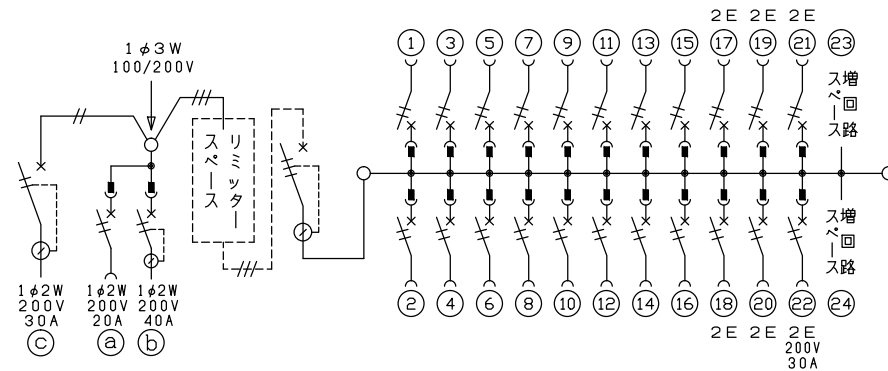

- .1φ3W リミッタースペース付  
(リミッター用電線 14mm<sup>2</sup> 同梱)
- 主幹 ELB 3P 50AF BC 5.0kA  
30mA高速形 単3中性線欠相保護付
- 分岐 MCB 2P 30AF BC 2.5kA  
コード短絡保護機能付
- ②②回路：IHクッキングヒーター用配線用遮断器
- ①回路：エコキュート用配線用遮断器
- ②回路：蓄熱暖房器用漏電遮断器
- ③回路：蓄熱暖房器用漏電遮断器

暖房器用開閉器	エコキュート用開閉器	暖房器用開閉器	リミッタースペース (木板)	主開閉器	一次送り回路	分岐開閉器数				付属機器取付スペース (木板)	分電盤定格	キャビネット仕様		日付	名称	面	担当		
漏電遮断器	安全ブレーカ	漏電遮断器		漏電遮断器	P E A	安全ブレーカ	安全ブレーカ	安全ブレーカ	増回路スペース	スペース (175x75)	定格電流	形式	露出・半埋込兼用形	承認	検閲	設計	製図	名称	
2P2E (200V)	2P2E (200V)	2P2E (200V)	(175x75)	3P2E	P E A	2P1E 20A	2P2E 20A	2P2E 30A (200V) (1H用)	2	(175x75)	60A	形式	露出・半埋込兼用形	承認	検閲	設計	製図	MALG35222IB2E34	
30A	20A	40A	有	50A	-	16	5	1				材質	難燃性合成樹脂 (自己消火性)	承認	検閲	設計	製図	住宅用分電盤	
GB-32EC	BC-2NA	GB-52NA		GBU-53:1HC		BC-1NA	BC-2NA	BC-2NA				色彩	マンセル 8GY9,7/0,2	テンパール工業株式会社				品番	MALG35222IB2E34 (エコキュート・IHクッキングヒーター・蓄熱暖房器用)